



ÇETİNKAYA PANO®

FİYAT LİSTESİ

01 AĞUSTOS 2015

www.cetinkayapano.com



6	ÇETİNKAYA PANO
7	VİZYON - MİSYON
9	ETANJ ARMATÜRLER
10	T8 Etanj Armatürler
11	T5 Etanj Armatürler
13	PANO İÇİ KABLO KANALLARI VE KABLO BAĞLARI
14	Pano Tipi Delikli Kablo Kanalları
15	Kablo Bağları
16	Kablo Bağı Aksesuarları
17	ABS POLİKARBON PANOLAR
18	Sigorta Kutuları
19	ABS ve Polikarbonat Panolar
20	ABS ve Polikarbonat Dağıtım Panoları
21	ABS ve Polikarbonat Sauç Panoları
22	ABS ve Polikarbonat Harici Telefon Kutuları
23	ABS ve Polikarbonat Şantiye Panoları
24	ABS ve Polikarbonat Sıva Üstü Opak Buatlar - Rekor Yüzeqli Opak Buatlar
25	ABS ve Polikarbonat Sıva Üstü Opak Buatlar - KıрмаYüzeqli Opak Buatlar
26	ABS ve Polikarbonat Sıva Üstü Opak Buatlar - Düz Yüzeqli Opak Buatlar
27	ABS ve Polikarbonat Sıva Üstü Şeffaf Buatlar - Düz Yüzeqli Opak Buatlar
28	ABS ve Polikarbonat Sıva Üstü Şeffaf Buatlar - KıрмаYüzeqli Opak Buatlar
29	ABS ve Polikarbonat Sıva Üstü Şeffaf Buatlar - Rekor Yüzeqli Opak Buatlar
30	Sıva Altı Buatlar ve Spiral Borular - Spiral Boru
31	ABS ve Polikarbonat Kombinasyon Kutuları
32	ABS ve Polikarbonat Kombinasyon Kutuları
33	TERMOPLASTİK YERALTI BUAT VE RÖGAR KAPAKLARI
34-36	Termoplastik Yeraltı Buat ve Rögar Kapakları
37	POLYESTER PANOLAR
38	Polüester Panolar
39	Polüester Sauç ve Dağıtım Panoları
40	Polüester Kutular
41	Marina Panoları
43	DİKİLİ TİP PANOLAR
44	Dikili Tip Modüler Panolar - Pano Montaj Şeması
45-52	Dikili Tip Modüler Panolar
53	METAL PANOLAR
54-55	Duvar Tipi Metal Taban Saçlı Panolar - Eko Serisi
56	Duvar Tipi Metal Taban Saçlı - Etanj E Serisi
57	Harici Tip Etanj Metal Panolar
58	Sahra Tipi Taban Saçlı Harici Tam Etanj Panolar
59	Kumanda Masaları Kontrol Sistemleri
60	Terminal Buton ve Klemens Kutuları
61	Duvar Tipi Metal Sigorta Dağıtım Panoları - Sıva Üstü Sigorta Dağıtım Panosu
62	Duvar Tipi Metal Sigorta Dağıtım Panoları - Sıva Üstü Cam Kapılı Dağıtım Panoları
63	Duvar Tipi Metal Sigorta Dağıtım Panoları - Sıva Altı Sigorta Dağıtım Panosu
64	Duvar Tipi Metal Sigorta Dağıtım Panoları - Sıva Altı Cam Kapılı Dağıtım Panolar

65	Duvar Tipi Dağıtım Panoları - Çok Amaçlı Sıva Üstü
66	Dağıtım Panoları
67	Duvar Tipi Çatılı Şantiye Panoları
68	Harici Tip Etanj Şantiye Panoları
69	Duvar Tipi Savaş Panoları - Sıva Altı
70	Duvar Tipi Savaş Panoları - Sıva Üstü
71	Duvar Tipi Savaş+Dağıtım Panoları - Sıva Altı
72	Duvar Tipi Savaş+Dağıtım Panoları - Sıva Üstü
73	Duvar Tipi Dahili ve Harici X5 Kombi Savaş Panoları - Sıva Üstü
74-77	Duvar Tipi Dahili Sanaçi Panoları - Sıva Üstü
78	Duvar Tipi Kompanzasyon Panolar - Sıva Üstü
79	Kollektör Dolapları ve PVC Su Savaş Kutuları
80	Duvar Tipi Savaş Panoları - Sıva Altı
81	Duvar Tipi Savaş Panoları - Sıva Üstü
82	Duvar Tipi Savaş Panoları - Sıva Altı
83	Duvar Tipi Savaş Panoları - Sıva Üstü
84	Duvar Tipi Savaş Panoları - Sıva Altı
85	Duvar Tipi Savaş Panoları - Sıva Üstü

87 RACK KABİNETLER

88	Rack Kabinetler
89	Rack Kabinetler - Aksesuarlar

91 MAKARA VE AKSESUARLAR

92	Sanaçi Tipi Sac Kablo Makaraları
93	Sanaçi ve Ev Tipi Plastik Kablo Makaralar
94	Aksesuarlar
95	Bürotik Prizler

97 PANO İKLİMLENDİRME ÜRÜNLERİ

98	Pano İklimlendirme Çözümleri
99	Çatı / Pano Fanları - Demex Geriye Dönük Geniş Kanatlı Radyal Fanlar - Centrifugal Fan
100	Fanlı Havalandırma Menfezleri (Filtreli)
101	Filtreli Menfezler
102-105	Salzer / Demex Yüksek Performans Fanları
106	Taida - Tidar Endüstriyel Fanlar
107	Demex Aksiyel Endüstriyel Soğutma Fanları - Turbo Fanlar
108	Demex - Kampa Pano Termostatları
109	Pano Isıtıcıları
110	Elektrik Panolarının Klimatize Edilmesi İçin Geliştirilmiş Özel Gazlı Klima Sistemleri

111 REGÜLATÖRLER

112-113	Bakır Sargılı Mikro İşlemcili Regülatörler
114-115	Alüminyum Sargılı Mikro İşlemcili Regülatörler
116	Statik Regülatörler
117	Kutulu Transformatörler ve Trafolar
118	Havuz Transformatörleri
119	Teknik Bilgiler

ÇETİNKAYA PANO®



1979 yılında elektrik sektöründe faaliyetine başlamış olan ÇETİNKAYA PANO, 36 yıllık sektör tecrübesiyle imalat sahasını geliştirerek ve pazar payını günden güne arttırarak iç ve dış piyasada büyümeyi hedeflemiştir.

Üretimini yaptığı sac pano, polyester pano, plastik pano, metal pano, sayaç panosu, dağıtım panoları, sigorta kutuları ve regülatör ürünlerinde en önce kaliteye önem vermiş ve müşteri memnuniyetini ön planda tutmuştur.

ÇETİNKAYA PANO, kendi üretimi olan panoların yanı sıra çok çeşitli ürün yelpazesine sahip olan elektrik sektöründe dünya çapında ün kazanmış GEWISS, LEGRAND, KONDAŞ ve ENTES firmalarının da Türkiye bayiliğini gerçekleştirmektedir.



VİZYONUMUZ;

İmalat sahamızı son teknolojik gelişmelere göre sürekli yenileyerek, dünya çapında sektörde görülen en yenilikçi ve yaratıcı akımlara uyum sağlayarak, pazar öncüleri arasında yer almamıza neden olan ,fark yaratan, cazip tasarımlarımızla, müşteri taleplerini en iyi şekilde karşılayarak, bu sayede müşteri memnuniyetini en üst seviyeye taşımak;ayrıca yerel ve uluslararası pazarlarda sosyal ve etik değerlerin de bilincinde olarak ,rekabetçi piyasada her zaman girişimci ve yeniliklere açık bir kurum olmaktır.

MİSYONUMUZ;

Çalışkan, dinamik, dürüst ve temel değerlerimize inanan kişilerden oluşan kurumsal bir yapı sayesinde firmamızın sürekliliğini sağlamak, tüm paydaşlarımızın memnuniyetini temel alarak huzurlu bir ticari ortam yaratmak, yeni ve teknolojik ekipmanlardan yararlanarak üretim sürecinin mükemmeleşmesini sağlamak ve elektrik sektöründe ihtiyaç duyulan her ürün tipini müşteriye ulaştırarak , ürün çeşitliliğiyle pazarda fark yaratmaktır.





www.cetinkayapano.com

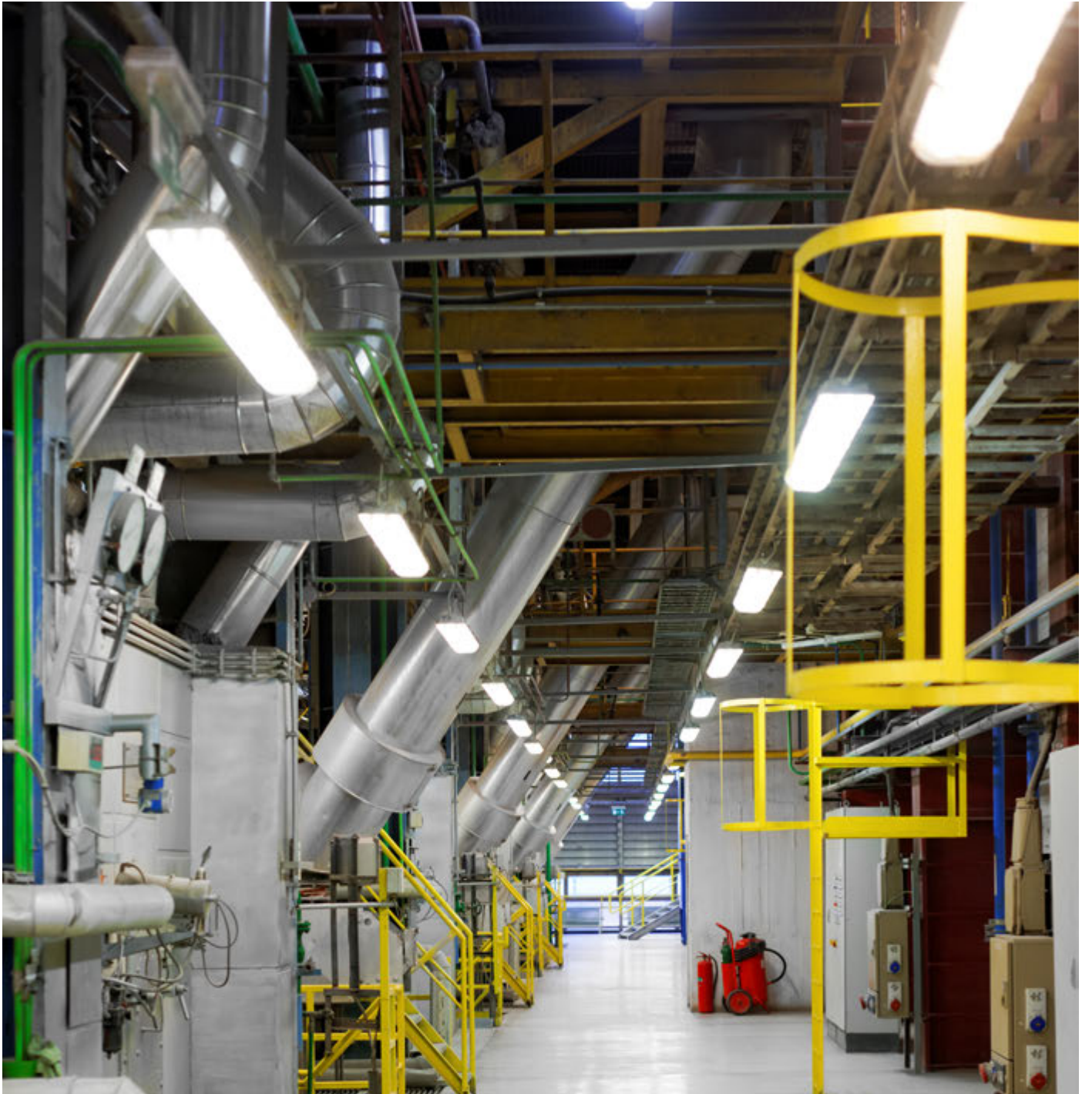

Etanj Armatürler



T8 Etanj Armatürler HF-E Balastlı

Sipariş Kodu	Ürün Özellikleri	Koli Adedi	Birim Fiyatı ₺
ÇA 58001	1x18W Etanj Armatür	9	66,00
ÇA 58002	2x18W Etanj Armatür	10	75,00
ÇA 58003	1x36W Etanj Armatür	9	83,00
ÇA 58004	2x36W Etanj Armatür	6	94,00
ÇA 58005	1x58W Etanj Armatür	9	125,00
ÇA 58006	2x58W Etanj Armatür	6	145,00

T8 Etanj Armatürler HF-S Balastlı (Sensör Uyumlu)

Sipariş Kodu	Ürün Özellikleri	Koli Adedi	Birim Fiyatı ₺
ÇA 58011	1x18W Etanj Armatür	9	81,00
ÇA 58012	2x18W Etanj Armatür	10	90,00
ÇA 58013	1x36W Etanj Armatür	9	98,00
ÇA 58014	2x36W Etanj Armatür	6	109,00
ÇA 58015	1x58W Etanj Armatür	9	140,00
ÇA 58016	2x58W Etanj Armatür	6	160,00

T8 Acil Aydınlatmalı Etanj Armatürler

Sipariş Kodu	Ürün Özellikleri	Koli Adedi	Birim Fiyatı ₺
ÇA 58201	1x36W Etanj Armatür - 90 Dakika	9	Sorunuz
ÇA 58202	1x36W Etanj Armatür - 180 Dakika	9	Sorunuz
ÇA 58203	2x36W Etanj Armatür - 90 Dakika	6	Sorunuz
ÇA 58204	2x36W Etanj Armatür - 180 Dakika	6	Sorunuz
ÇA 58205	1x58W Etanj Armatür - 90 Dakika	9	Sorunuz
ÇA 58206	1x58W Etanj Armatür - 180 Dakika	9	Sorunuz
ÇA 58207	2x58W Etanj Armatür - 90 Dakika	6	Sorunuz
ÇA 58208	2x58W Etanj Armatür - 180 Dakika	6	Sorunuz



Led Tüp Uyumlu Etanj Armatürler

Sipariş Kodu	Ürün Özellikleri	Koli Adedi	Birim Fiyatı ₺
ÇA 58021	1x660 cm Armatür	9	40,00
ÇA 58022	2x660 cm Armatür	10	45,00
ÇA 58023	1x1200 cm Armatür	9	60,00
ÇA 58024	2x1200 cm Armatür	6	65,00



T5 Etanj Armatürler (Elektronik Balastlı)

Siparis Kodu	Ürün Özellikleri	Koli Adedi	Birim Fiyatı ₺
ÇA 55001	1x14W Etanj Armatür		90,00
ÇA 55002	2x14W Etanj Armatür		95,00
ÇA 55003	1x28W Etanj Armatür		100,00
ÇA 55004	2x28W Etanj Armatür		120,00
ÇA 55005	1x35W Etanj Armatür		160,00
ÇA 55006	2x35W Etanj Armatür		195,00
ÇA 55007	1x49W Etanj Armatür		100,00
ÇA 55008	2x49W Etanj Armatür		120,00
ÇA 55009	1x54W Etanj Armatür		100,00
ÇA 55010	2x54W Etanj Armatür		120,00
ÇA 55011	1x80W Etanj Armatür		170,00
ÇA 55012	2x80W Etanj Armatür		240,00



T5 Acil Aydınlatmalı Etanj Armatürler

Siparis Kodu	Ürün Özellikleri	Koli Adedi	Birim Fiyatı ₺
ÇA 55201	1x28W Etanj Armatür - 90 Dakika		Sorunuz
ÇA 55202	1x28W Etanj Armatür - 180 Dakika		Sorunuz
ÇA 55203	2x28W Etanj Armatür - 90 Dakika		Sorunuz
ÇA 55204	2x28W Etanj Armatür - 180 Dakika		Sorunuz
ÇA 55205	1x35W Etanj Armatür - 90 Dakika		Sorunuz
ÇA 55206	1x35W Etanj Armatür - 180 Dakika		Sorunuz
ÇA 55207	2x35W Etanj Armatür - 90 Dakika		Sorunuz
ÇA 55208	2x35W Etanj Armatür - 180 Dakika		Sorunuz
ÇA 55209	1x49W Etanj Armatür - 90 Dakika		Sorunuz
ÇA 55210	1x49W Etanj Armatür - 180 Dakika		Sorunuz
ÇA 55211	2x49W Etanj Armatür - 90 Dakika		Sorunuz
ÇA 55212	2x49W Etanj Armatür - 180 Dakika		Sorunuz
ÇA 55213	1x54W Etanj Armatür - 90 Dakika		Sorunuz
ÇA 55214	1x54W Etanj Armatür - 180 Dakika		Sorunuz
ÇA 55215	2x54W Etanj Armatür - 90 Dakika		Sorunuz
ÇA 55216	2x54W Etanj Armatür - 180 Dakika		Sorunuz
ÇA 55217	1x80W Etanj Armatür - 90 Dakika		Sorunuz
ÇA 55218	1x80W Etanj Armatür - 180 Dakika		Sorunuz
ÇA 55219	2x80W Etanj Armatür - 90 Dakika		Sorunuz
ÇA 55220	2x80W Etanj Armatür - 180 Dakika		Sorunuz



www.cetinkayapano.com



Pano İçi Kablo Kanalları ve Kablo Bağları

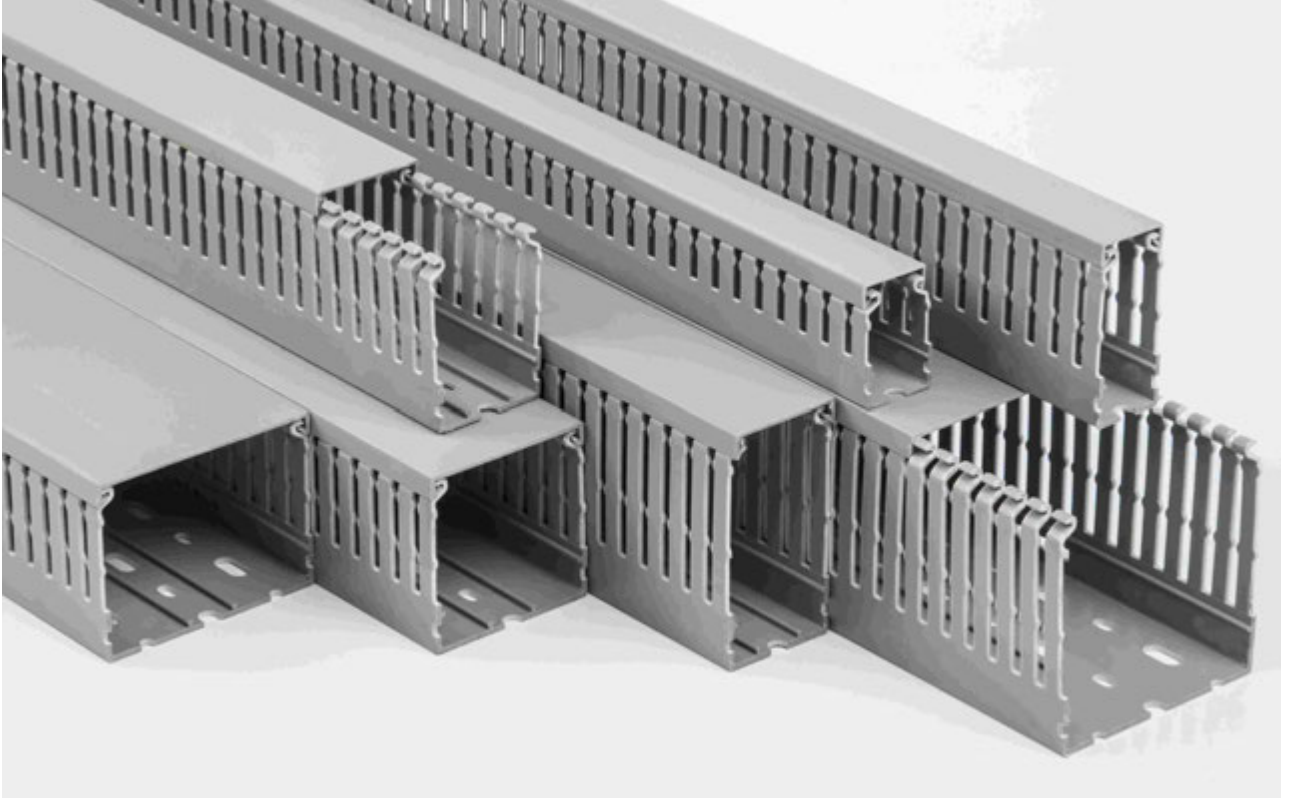

Delikli Kablo Kanalları

Sipariş Kodu	Ölçü mm	Renk	Ambalaj Adet	Birim Fiyatı ₺
ÇDK 2540	25x40	RAL 7030 Gri	50x2 m.	3,95
ÇDK 2560	25x60	RAL 7030 Gri	35x2 m.	6,95
ÇDK 4040	40x40	RAL 7030 Gri	35x2 m.	5,54
ÇDK 4060	40x60	RAL 7030 Gri	28x2 m.	7,50
ÇDK 4080	40x80	RAL 7030 Gri	20x2 m.	11,00
ÇDK 6040	60x40	RAL 7030 Gri	25x2 m.	8,50
ÇDK 6060	60x60	RAL 7030 Gri	16x2 m.	10,20
ÇDK 6080	60x80	RAL 7030 Gri	16x2 m.	13,30
ÇDK 8060	80x60	RAL 7030 Gri	14x2 m.	12,70
ÇDK 8080	80x80	RAL 7030 Gri	12x2 m.	15,70
ÇDK 10060	100x60	RAL 7030 Gri	10x2 m.	16,15
ÇDK 10080	100x80	RAL 7030 Gri	10x2 m.	19,50

Delikli Kanal Kapakları

Sipariş Kodu	Ölçü mm	Renk	Ambalaj Adet	Birim Fiyatı ₺
ÇDK 250	25	RAL 7030 Gri	50	1,72
ÇDK 400	40	RAL 7030 Gri	50	2,90
ÇDK 600	60	RAL 7030 Gri	50	4,58
ÇDK 800	80	RAL 7030 Gri	50	7,15
ÇDK 1000	100	RAL 7030 Gri	50	10,20



Genel Kullanım İçin Kablo Bağları

Siparis Kodu	Ölçüler mm.		Açılma Mukavemeti Kg	Renk	Adet/ Ambalaj	Adet/ Koli	Birim Fiyatı ₺
	Uzunluk	En					
ÇKB 100-2 B	100		8	Beyaz	100	50.000	0,0149
ÇKB 150-2 B	150	2,5	8	Beyaz	100	25.000	0,0238
ÇKB 200-2 B	200		8	Beyaz	100	25.000	0,0338
ÇKB 140-3 B	140		18	Beyaz	100	25.000	0,0353
ÇKB 200-3 B	200		18	Beyaz	100	20.000	0,0487
ÇKB 250-3 B	250	3,6	18	Beyaz	100	10.000	0,0634
ÇKB 280-3 B	280		18	Beyaz	100	10.000	0,0739
ÇKB 370-3 B	370		18	Beyaz	100	10.000	0,0958
ÇKB 200-4 B	200		22	Beyaz	100	10.000	0,0648
ÇKB 250-4 B	250		22	Beyaz	100	10.000	0,0857
ÇKB 300-4 B	300	4,6	22	Beyaz	100	10.000	0,0965
ÇKB 370-4 B	370		22	Beyaz	100	5.000	0,1289
ÇKB 430-4 B	430		22	Beyaz	100	5.000	0,1790
ÇKB 300-7 B	300		55	Beyaz	100	5.000	0,1843
ÇKB 450-7 B	450	7,6	55	Beyaz	100	2.000	0,2870
ÇKB 540-7 B	540		55	Beyaz	100	1.000	0,4812
ÇKB 750-8 B	750	8,8	80	Beyaz	100	1.000	0,6449
ÇKB 920-9 B	920	9,0	110	Beyaz	100	1.000	1,0358



Genel Kullanım İçin Kablo Bağları

Siparis Kodu	Ölçüler mm.		Açılma Mukavemeti Kg	Renk	Adet/ Ambalaj	Adet/ Koli	Birim Fiyatı ₺
	Uzunluk	En					
ÇKB 100-2 S	100		8	Siyah	100	50.000	0,0149
ÇKB 150-2 S	150	2,5	8	Siyah	100	25.000	0,0238
ÇKB 200-2 S	200		8	Siyah	100	25.000	0,0338
ÇKB 140-3 S	140		18	Siyah	100	25.000	0,0353
ÇKB 200-3 S	200		18	Siyah	100	20.000	0,0487
ÇKB 250-3 S	250	3,6	18	Siyah	100	10.000	0,0634
ÇKB 280-3 S	280		18	Siyah	100	10.000	0,0739
ÇKB 370-3 S	370		18	Siyah	100	10.000	0,0958
ÇKB 200-4 S	200		22	Siyah	100	10.000	0,0648
ÇKB 250-4 S	250		22	Siyah	100	10.000	0,0857
ÇKB 300-4 S	300	4,6	22	Siyah	100	10.000	0,0965
ÇKB 370-4 S	370		22	Siyah	100	5.000	0,1289
ÇKB 430-4 S	430		22	Siyah	100	5.000	0,1790
ÇKB 300-7 S	300		55	Siyah	100	5.000	0,1843
ÇKB 450-7 S	450	7,6	55	Siyah	100	2.000	0,2870
ÇKB 540-7 S	540		55	Siyah	100	1.000	0,4812
ÇKB 750-8 S	750	8,8	80	Siyah	100	1.000	0,6449
ÇKB 920-9 S	920	9,0	110	Siyah	100	1.000	1,0358



Yapışkanlı Kroşeler

Sipariş Kodu	Ölçüler mm.		Renk	Adet/ Ambalaj	Adet/ Koli	Birim Fiyatı ₺
	Uzunluk	En				
ÇKB 19-19 B	19	19	Beyaz	100	20.000	0,0895
ÇKB 28-28 B	28	28	Beyaz	100	5.000	0,1586

Yapışkanlı Kroşeler

Sipariş Kodu	Ölçüler mm.		Renk	Adet/ Ambalaj	Adet/ Koli	Birim Fiyatı ₺
	Uzunluk	En				
ÇKB 19-19 S	19	19	Siyah	100	20.000	0,0895
ÇKB 28-28 S	28	28	Siyah	100	5.000	0,1586



Vidalı Kroşeler

Sipariş Kodu	Ölçüler mm.		Renk	Adet/ Ambalaj	Adet/ Koli	Birim Fiyatı ₺
	Uzunluk	En				
ÇKB 9-15 B	9	15	Beyaz	100	15.000	0,0631
ÇKB 22-15 B	22	15	Beyaz	100	5.000	0,0955

Vidalı Kroşeler

Sipariş Kodu	Ölçüler mm.		Renk	Adet/ Ambalaj	Adet/ Koli	Birim Fiyatı ₺
	Uzunluk	En				
ÇKB 9-15 S	9	15	Siyah	100	15.000	0,0631
ÇKB 22-15 S	22	15	Siyah	100	5.000	0,0955



ABS Polikarbon Panolar

Sigorta Kutuları IP 40



Siparis Kodu	Ürün Özellikleri	Koli Adedi	Birim Fiyatı ₺
Şeffaf Kapaklı Kutular			
ÇP 10908	8'li SA Sigorta Kutusu	20	29,50
ÇP 10912	12'li SA Sigorta Kutusu	10	34,30
ÇP 10918	18'li SA Sigorta Kutusu	10	60,50
ÇP 10924	24'lü (12x2) SA Sigorta Kutusu	10	68,00
ÇP 10936	36'li (12x3) SA Sigorta Kutusu	10	93,00
ÇP 10936-1	36'li (18x2) SA Sigorta Kutusu	10	102,00
ÇP 10954	54'lü (18x3) SA Sigorta Kutusu	2	171,00
ÇP 10972	72'lü (18x4) SA Sigorta Kutusu	1	310,00
Opak Kapaklı Kutular			
ÇP 12908	8'li SA Sigorta Kutusu	20	29,50
ÇP 12912	12'li SA Sigorta Kutusu	10	34,30
ÇP 12918	18'li SA Sigorta Kutusu	10	60,50
ÇP 12924	24'lü (12x2) SA Sigorta Kutusu	10	68,00
ÇP 12936	36'li (12x3) SA Sigorta Kutusu	10	93,00
ÇP 12936-1	36'li (18x2) SA Sigorta Kutusu	10	102,00
ÇP 12954	54'lü (18x3) SA Sigorta Kutusu	2	171,00
ÇP 12972	72'lü (18x4) SA Sigorta Kutusu	1	310,00



Sıva Üstü Plastik Sigorta Kutuları Klemensli

Siparis Kodu	Ürün Ölçüleri EnxBoyxDerinlik(WxHxD)	Ürün Özellikleri	Koli Adedi	Birim Fiyatı ₺
ÇP 11905	15x18x10	5'li Sigorta Kutusu	24	14,50
ÇP 11908	20x18x10	8'li Sigorta Kutusu	24	20,00
ÇP 11912	31x19x10	12'li Sigorta Kutusu	12	25,00
ÇP 11924	31x38x10	24'lü Sigorta Kutusu	12	47,00

Sıva Üstü Mühürlü V Otomat Kutuları



Siparis Kodu	Ürün Ölçüleri EnxBoyxDerinlik(WxHxD)	Ürün Özellikleri	Koli Adedi	Birim Fiyatı ₺
ÇP 01011	3x14x6	1'li Sigorta Kutusu	140	1,40
ÇP 01012	5x14x6	1/2'li Sigorta Kutusu	100	1,65
ÇP 01034	8x14x6	3/4'lü Sigorta Kutusu	56	3,82
ÇP 01035	12x14x6	4/8'li Sigorta Kutusu	28	6,50

İzalatör



Siparis Kodu	Ürün Özellikleri	Kullanıldığı Ölçüler	Koli Adedi	Birim Fiyatı ₺
ÇP 12011	Toprak Nötr Klemensi	12 Modüle Uygun	1	42,00
ÇP 12012	Toprak Nötr Klemensi	18 Modüle Uygun	1	58,00

Seperatör

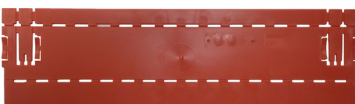

Siparis Kodu	Kullanıldığı Ölçüler	Koli Adedi	Birim Fiyatı ₺
ÇP 12001	12 Modüle Uygun	1	9,70
ÇP 12002	18 Modüle Uygun	1	11,30



Opak Panolar

Siparis Kodu	Ürün Ölçüleri EnxBoyxDeriniik(WxHxD)	Ürün Özellikleri	Koli Adedi	Birim Fiyatı ₺
ÇP 5001	21x28x13	Galvaniz Taban Saçlı	1	45,00
ÇP 5002	25x33x13	Galvaniz Taban Saçlı	1	50,00
ÇP 5002 D	25x35x15	Galvaniz Taban Saçlı	1	53,00
ÇP 5003	30x40x16,5	Galvaniz Taban Saçlı	1	65,00
ÇP 5003 D	30x40x19,5	Galvaniz Taban Saçlı	1	80,00
ÇP 5004	40x50x17,5	Galvaniz Taban Saçlı	1	106,00
ÇP 5004 D	40x50x24,5	Galvaniz Taban Saçlı	1	110,00
ÇP 5005	40x60x20	Galvaniz Taban Saçlı	1	115,00
ÇP 5006	50x70x24,5	Galvaniz Taban Saçlı	1	225,00
ÇP 5007	35x50x19,5	Galvaniz Taban Saçlı	1	93,00
ÇP 5008	50x60x22	Galvaniz Taban Saçlı	1	215,00
ÇP 5009	60x80x26	Galvaniz Taban Saçlı	1	390,00



Şeffaf Panolar

Siparis Kodu	Ürün Ölçüleri EnxBoyxDeriniik(WxHxD)	Ürün Özellikleri	Koli Adedi	Birim Fiyatı ₺
ÇP 5011	21x28x13	Galvaniz Taban Saçlı	1	54,00
ÇP 5012	25x33x13	Galvaniz Taban Saçlı	1	60,00
ÇP 5012 D	25x35x15	Galvaniz Taban Saçlı	1	63,00
ÇP 5013	30x40x16,5	Galvaniz Taban Saçlı	1	76,00
ÇP 5013 D	30x40x19,5	Galvaniz Taban Saçlı	1	84,00
ÇP 5014	40x50x17,5	Galvaniz Taban Saçlı	1	134,00
ÇP 5014 D	40x50x24,5	Galvaniz Taban Saçlı	1	138,00
ÇP 5015	40x60x20	Galvaniz Taban Saçlı	1	140,00
ÇP 5016	50x70x24,5	Galvaniz Taban Saçlı	1	300,00
ÇP 5017	35x50x19,5	Galvaniz Taban Saçlı	1	106,00
ÇP 5018	50x60x22	Galvaniz Taban Saçlı	1	280,00
ÇP 5019	60x80x26	Galvaniz Taban Saçlı	1	490,00



Anahtarlı Pano Kilidi (ABS Panolar için)

Siparis Kodu	Ürün Özellikleri	Koli Adedi	Birim Fiyatı ₺
ÇP 5000	Plastik Pano Kilidi	1	22,00

Opak Kapaklı Otomat Panoları - ABS Perdeli



Siparis Kodu	Ürün Ölçüleri EnxBoyxDerinlik(WxHxD)	Ürün Özellikleri	Koli Adedi	Birim Fiyatı ₺
ÇP 5101	21x28x13	8 Otomatlı	1	65,00
ÇP 5102	25x33x13	18 Otomatlı	1	79,00
ÇP 5103	30x40x16,5	24 Otomatlı	1	99,00
ÇP 5104	40x50x17,5	50 Otomatlı	1	153,00
ÇP 5105	40x60x20	68 Otomatlı	1	175,00
ÇP 5106	50x70x24,5	88 Otomatlı	1	390,00
ÇP 5107	35x50x19,5	45 Otomatlı	1	145,00
ÇP 5108	50x60x22	75 Otomatlı	1	313,00
ÇP 5109	60x80x26	90 Otomatlı	1	457,00

Şeffaf Kapaklı Otomat Panoları - ABS Perdeli



Siparis Kodu	Ürün Ölçüleri EnxBoyxDerinlik(WxHxD)	Ürün Özellikleri	Koli Adedi	Birim Fiyatı ₺
ÇP 5111	21x28x13	8 Otomatlı	1	75,00
ÇP 5112	25x33x13	18 Otomatlı	1	95,00
ÇP 5113	30x40x16,5	24 Otomatlı	1	111,00
ÇP 5114	40x50x17,5	50 Otomatlı	1	174,00
ÇP 5115	40x60x20	68 Otomatlı	1	198,00
ÇP 5116	50x70x24,5	88 Otomatlı	1	441,00
ÇP 5117	35x50x19,5	45 Otomatlı	1	173,00
ÇP 5118	50x60x22	75 Otomatlı	1	378,00
ÇP 5119	60x80x26	90 Otomatlı	1	515,00

Opak Kapaklı Otomat Panoları - ABS Perdeli



Siparis Kodu	Ürün Ölçüleri EnxBoyxDerinlik(WxHxD)	Ürün Özellikleri	Koli Adedi	Birim Fiyatı ₺
ÇP 5154	40x50x17,5	34 Otomatlı + Pako	1	153,00
ÇP 5155	40x60x20	45 Otomatlı + Pako	1	175,00
ÇP 5156	50x70x24,5	65 Otomatlı + Pako	1	390,00
ÇP 5157	35x50x19,5	30 Otomatlı + Pako	1	145,00
ÇP 5158	50x60x22	60 Otomatlı + Pako	1	313,00
ÇP 5159	60x80x26	75 Otomatlı + Pako	1	457,00

Şeffaf Kapaklı Otomat Panoları - ABS Perdeli



Siparis Kodu	Ürün Ölçüleri EnxBoyxDerinlik(WxHxD)	Ürün Özellikleri	Koli Adedi	Birim Fiyatı ₺
ÇP 5164	40x50x17,5	34 Otomatlı + Pako	1	174,00
ÇP 5165	40x60x20	45 Otomatlı + Pako	1	198,00
ÇP 5166	50x70x24,5	65 Otomatlı + Pako	1	441,00
ÇP 5167	35x50x19,5	30 Otomatlı + Pako	1	173,00
ÇP 5168	50x60x22	60 Otomatlı + Pako	1	378,00
ÇP 5169	60x80x26	75 Otomatlı + Pako	1	515,00



Opak Kapaklı Sayaç Panoları

Sipariş Kodu	Ürün Ölçüleri EnxBoyxxDeriniik(WxHxD)	Ürün Özellikleri	Koli Adedi	Birim Fiyatı ₺
ÇP 5201	25x33x13	1 Mnf. Syç. 2 Sig.	1	79,00
ÇP 5202	30x40x16,5	1 Mnf. Syç. 15 Sig.	1	98,00
ÇP 5203	40x50x17,5	1 Trf. Syç. 6 Sig.	1	151,00
ÇP 5204	40x60x20	1 Trf. Syç. 20 Sig.	1	169,00



Şeffaf Kapaklı Sayaç Panoları

Sipariş Kodu	Ürün Ölçüleri EnxBoyxxDeriniik(WxHxD)	Ürün Özellikleri	Koli Adedi	Birim Fiyatı ₺
ÇP 5211	25x33x13	1 Mnf. Syç. 2 Sig.	1	90,00
ÇP 5212	30x40x16,5	1 Mnf. Syç. 15 Sig.	1	104,00
ÇP 5213	40x50x17,5	1 Trf. Syç. 6 Sig.	1	173,00
ÇP 5214	40x60x20	1 Trf. Syç. 20 Sig.	1	188,00



Şeffaf Kapaklı Polikarbonat

Sipariş Kodu	Ürün Ölçüleri EnxBoyxxDeriniik(WxHxD)	Ürün Özellikleri	Koli Adedi	Birim Fiyatı ₺
ÇP 5300	170x350x100	Mnf. Elektronik Saat 5 Sig.	5	44,00
ÇP 5301	170x350x140	Mnf. Mekanik Saat 5 Sig.	4	48,00



Opak Kapaklı ABS

Sipariş Kodu	Ürün Ölçüleri EnxBoyxxDeriniik(WxHxD)	Ürün Özellikleri	Koli Adedi	Birim Fiyatı ₺
ÇP 5305	170x350x100	Mnf. Elektronik Saat 5 Sig.	5	43,00
ÇP 5306	170x350x140	Mnf. Mekanik Saat 5 Sig.	4	47,00



Şeffaf Kapaklı Polikarbonat

Sipariş Kodu	Ürün Ölçüleri EnxBoyxxDeriniik(WxHxD)	Ürün Özellikleri	Koli Adedi	Birim Fiyatı ₺
ÇP 5310	240x460x132	Trf. Elektronik Saat 9 Sig.	4	82,00



Opak Kapaklı ABS

Sipariş Kodu	Ürün Ölçüleri EnxBoyxxDeriniik(WxHxD)	Ürün Özellikleri	Koli Adedi	Birim Fiyatı ₺
ÇP 5315	240x460x132	Trf. Elektronik Saat 9 Sig.	4	80,00



Telefon Kutusu Boş

Siparis Kodu	Ürün Ölçüleri EnxBoyxDerinlik(WxHxD)	Ürün Özellikleri	Koli Adedi	Birim Fiyatı ₺
ÇP 5002	25x33x13	Boş Telefon Kutusu 50 Çiftli	1	50,00
ÇP 5003	30x40x16,5	Boş Telefon Kutusu 100 Çiftli	1	65,00
ÇP 5004	40x50x17,5	Boş Telefon Kutusu 300 Çiftli	1	106,00
ÇP 5005	40x60x20	Boş Telefon Kutusu 400 Çiftli	1	115,00
ÇP 5006	50x70x24,5	Boş Telefon Kutusu 500 Çiftli	1	225,00
ÇP 5007	35x50x19,5	Boş Telefon Kutusu 200 Çiftli	1	93,00
ÇP 5008	50x60x22	Boş Telefon Kutusu 460 Çiftli	1	215,00



Telefon Kutusu Çatılı

Siparis Kodu	Ürün Ölçüleri EnxBoyxDerinlik(WxHxD)	Ürün Özellikleri	Koli Adedi	Birim Fiyatı ₺
ÇP 5402	25x33x13	Çatılı Telefon Kutusu 50 Çiftli	1	77,00
ÇP 5403	30x40x16,5	Çatılı Telefon Kutusu 100 Çiftli	1	99,00
ÇP 5404	40x50x17,5	Çatılı Telefon Kutusu 300 Çiftli	1	175,00
ÇP 5405	40x60x20	Çatılı Telefon Kutusu 400 Çiftli	1	220,00
ÇP 5406	50x70x24,5	Çatılı Telefon Kutusu 500 Çiftli	1	340,00
ÇP 5407	35x50x19,5	Çatılı Telefon Kutusu 200 Çiftli	1	160,00
ÇP 5408	50x60x22	Çatılı Telefon Kutusu 460 Çiftli	1	320,00



Telefon Kutusu Regletli ve Çatılı

Siparis Kodu	Ürün Ölçüleri EnxBoyxDerinlik(WxHxD)	Ürün Özellikleri	Koli Adedi	Birim Fiyatı ₺
ÇP 5412	25x33x13	Regletli Çatılı Tel. Kutusu 50 Çiftli	1	120,00
ÇP 5413	30x40x16,5	Regletli Çatılı Tel. Kutusu 100 Çiftli	1	185,00
ÇP 5414	40x50x17,5	Regletli Çatılı Tel. Kutusu 300 Çiftli	1	400,00
ÇP 5415	40x60x20	Regletli Çatılı Tel. Kutusu 400 Çiftli	1	510,00
ÇP 5416	50x70x24,5	Regletli Çatılı Tel. Kutusu 500 Çiftli	1	710,00
ÇP 5417	35x50x19,5	Regletli Çatılı Tel. Kutusu 200 Çiftli	1	300,00
ÇP 5418	50x60x22	Regletli Çatılı Tel. Kutusu 460 Çiftli	1	690,00

Regletler ve Çatılar

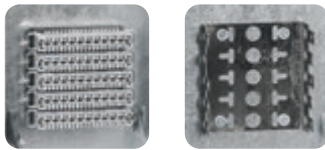

Siparis Kodu	Ürün Özellikleri	Koli Adedi	Birim Fiyatı ₺
ÇP 5430	Telefon Regleti (Kesmesiz)	1	9,00
ÇP 5431	Telefon Regleti (Kesmeli)	1	11,00
ÇP 5432	1 Çatı (Birim Fiyatı)		2,50



ABS Şantiye Panoları

Siparis Kodu	Ürün Ölçüleri EnxBoyxDerinlik(WxHxD)	Ürün Özellikleri	Koli Adedi	Birim Fiyatı ₺
ÇP 5501	40x60x20	6 Ad. Priz, 34 Ad. Sigorta - Opak Kapak	1	295,00
ÇP 5511	40x60x20	6 Ad. Priz, 34 Ad. Sigorta - Şeffaf Kapak	1	350,00



ABS Şantiye Panoları

Siparis Kodu	Ürün Ölçüleri EnxBoyxDerinlik(WxHxD)	Ürün Özellikleri	Koli Adedi	Birim Fiyatı ₺
ÇP 5502	50x70x24,5	1 Trifaze Sayaç, 8 Ad. Priz, 16 Ad. Sigorta-Opak Kapak	1	410,00
ÇP 5512	50x70x24,5	1 Trifaze Sayaç, 8 Ad. Priz, 16 Ad. Sigorta-Şeffaf Kapak	1	518,00



Opak Kapaklı Şantiye Panoları

Siparis Kodu	Ürün Ölçüleri EnxBoyxDerinlik(WxHxD)	Ürün Özellikleri	Koli Adedi	Birim Fiyatı ₺
ÇP 5503	40x60x20	1 Trf. Syç, 2 Ad. Mn+1Trf Priz, 16 Ad. Sigorta	1	190,00



Şapkalı Opak Panolar

Siparis Kodu	Ürün Ölçüleri EnxBoyxDerinlik(WxHxD)	Ürün Özellikleri	Koli Adedi	Birim Fiyatı ₺
ÇP 5603	30x40x16,5	Galvaniz Taban Saçlı	1	83,00
ÇP 5604	40x50x17,5	Galvaniz Taban Saçlı	1	132,00
ÇP 5605	40x60x20	Galvaniz Taban Saçlı	1	142,00
ÇP 5606	50x70x24,5	Galvaniz Taban Saçlı	1	250,00
ÇP 5607	35x50x19,5	Galvaniz Taban Saçlı	1	118,00
ÇP 5608	50x60x22	Galvaniz Taban Saçlı	1	235,00
ÇP 5609	60x80x26	Galvaniz Taban Saçlı	1	405,00



Şapkalı Şeffaf Panolar

Siparis Kodu	Ürün Ölçüleri EnxBoyxDerinlik(WxHxD)	Ürün Özellikleri	Koli Adedi	Birim Fiyatı ₺
ÇP 5613	30x40x16,5	Galvaniz Taban Saçlı	1	95,00
ÇP 5614	40x50x17,5	Galvaniz Taban Saçlı	1	165,00
ÇP 5615	40x60x20	Galvaniz Taban Saçlı	1	173,00
ÇP 5616	50x70x24,5	Galvaniz Taban Saçlı	1	345,00
ÇP 5617	35x50x19,5	Galvaniz Taban Saçlı	1	135,00
ÇP 5618	50x60x22	Galvaniz Taban Saçlı	1	300,00
ÇP 5619	60x80x26	Galvaniz Taban Saçlı	1	530,00

Teknik Özellikler

- Ral 7035 Gri • Darbe Dayanıkl • Paslanmaz Çelik Vidalar
- Çalışma Sıcaklığı: +60°C ile -25°C • ABS Malzeme



Buatlar - Yuvarlak

IP 44

Siparis Kodu	Ürün Ölçüleri EnxBoyxDerinlik(WxHxD)	Koli Adedi	Birim Fiyatı ₺
ÇP 1036	Ø 70x40	60	2,10
ÇP 1037	Ø 85x45	60	2,30

Buatlar

IP 44

Siparis Kodu	Ürün Ölçüleri EnxBoyxDerinlik(WxHxD)	Koli Adedi	Birim Fiyatı ₺
ÇP 1038	80x80x40	40	2,80
ÇP 1039	80x120x50	22	3,90

Buatlar

IP 55

Siparis Kodu	Ürün Ölçüleri EnxBoyxDerinlik(WxHxD)	Koli Adedi	Birim Fiyatı ₺
ÇP 1040	100x100x50	18	3,85
ÇP 1051	150x110x70	9	7,40
ÇP 1052	190x145x80	10	25,40
ÇP 1053	250x200x90	12	23,60
ÇP 1054	310x230x130	6	34,10

Buatlar - Derin

IP 55

Siparis Kodu	Ürün Ölçüleri EnxBoyxDerinlik(WxHxD)	Koli Adedi	Birim Fiyatı ₺
ÇP 1359	80x120x120	35	8,00
ÇP 1360	100x100x120	36	8,50
ÇP 1361	150x110x140	16	12,00
ÇP 1362	190x145x140	10	19,60
ÇP 1363	250x200x160	6	30,00
ÇP 1364	310x230x180	6	44,50

Montaj Plakası

Siparis Kodu	Ürün Ölçüleri EnxBoyxDerinlik(WxHxD)	Koli Adedi	Birim Fiyatı ₺
ÇP 2042	190x145	10	7,40
ÇP 2043	250x200	10	10,30
ÇP 2044	310x230	10	13,80
ÇP 2045	400x300	10	21,80

Teknik Özellikler

- Ral 7035 Gri • Darbeye Dayanıklı • Paslanmaz Çelik Vidalar
- Çalışma Sıcaklığı: +60°C ile -25°C • ABS Malzeme



Buatlar

IP 44

Siparis Kodu	Ürün Ölçüleri EnxBoyxDerinelik(WxHxD)	Koli Adedi	Birim Fiyatı ₺
ÇP 1236	Ø 70x40	60	1,80
ÇP 1237	Ø 85x45	60	1,90



Buatlar

IP 55

Siparis Kodu	Ürün Ölçüleri EnxBoyxDerinelik(WxHxD)	Koli Adedi	Birim Fiyatı ₺
ÇP 1238	80x80x40	40	2,00
ÇP 1239	80x120x50	22	3,90
ÇP 1240	100x100x50	18	3,90
ÇP 1251	150x110x70	9	7,25
ÇP 1252	190x145x80	10	14,50
ÇP 1253	250x200x90	12	22,30
ÇP 1254	310x230x130	6	31,00



Buatlar - Derin

IP 55

Siparis Kodu	Ürün Ölçüleri EnxBoyxDerinelik(WxHxD)	Koli Adedi	Birim Fiyatı ₺	
ÇP 1259	80x120x120	35	7,60	
ÇP 1260	100x100x120	36	8,10	
ÇP 1261	150x110x140	16	11,80	
ÇP 1262	190x145x140	IP67	10	19,30
ÇP 1263	250x200x160	IP67	6	28,80
ÇP 1264	310x230x180	IP67	6	44,00

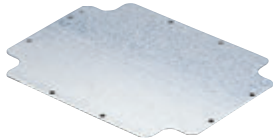

Montaj Plakası

Siparis Kodu	Ürün Ölçüleri EnxBoyxDerinelik(WxHxD)	Koli Adedi	Birim Fiyatı ₺
ÇP 2042	190x145	10	7,40
ÇP 2043	250x200	10	10,30
ÇP 2044	310x230	10	13,80
ÇP 2045	400x300	10	21,80

Teknik Özellikler

- Ral 7035 Gri • Darbeye Dayanıkl • Paslanmaz Çelik Vidalar
- Çalışma Sıcaklığı: +60°C ile -25°C • ABS Malzeme

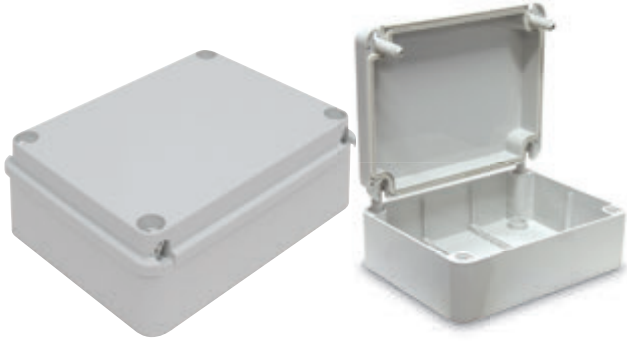

Buatlar

IP 55

Siparis Kodu	Ürün Ölçüleri EnxBoyxDerinelik(WxHxD)	Koli Adedi	Birim Fiyatı ₺
ÇP 1029	80x120x50	22	3,50
ÇP 1030	100x100x50	18	3,65
ÇP 1041	150x110x70	9	7,15
ÇP 1042	190x145x80	10	14,40
ÇP 1043	250x200x90	12	22,50
ÇP 1044	310x230x130	6	30,00
ÇP 1045	400x300x130	6	46,00



Buatlar - Derin

IP 55

Siparis Kodu	Ürün Ölçüleri EnxBoyxDerinelik(WxHxD)	Koli Adedi	Birim Fiyatı ₺
ÇP 1059	80x120x120	35	7,50
ÇP 1060	100x100x120	36	8,00
ÇP 1061	150x110x140	16	11,50
ÇP 1062	190x145x140	10	19,00
ÇP 1063	250x200x160	6	28,50
ÇP 1064	310x230x180	6	43,00
ÇP 1065	230x125x120	15	13,50



Buatlar

IP 55

Siparis Kodu	Ürün Ölçüleri EnxBoyxDerinelik(WxHxD)	Koli Adedi	Birim Fiyatı ₺
ÇP 1047	130x230x85	16	13,20
ÇP 1048	130x350x85	14	18,00
ÇP 1049	130x460x85	8	35,00

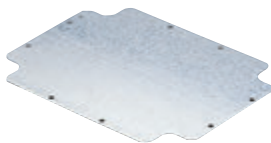

Montaj Plakası

Siparis Kodu	Ürün Ölçüleri EnxBoyxDerinelik(WxHxD)	Koli Adedi	Birim Fiyatı ₺
ÇP 2042	190x145	10	7,40
ÇP 2043	250x200	10	10,30
ÇP 2044	310x230	10	13,80
ÇP 2045	400x300	10	21,80

Teknik Özellikler

- Ral 7035 Gri • Darbeye Dayanıklı • Paslanmaz Çelik Vidalar
- Çalışma Sıcaklığı: +60°C ile -25°C • ABS Malzeme

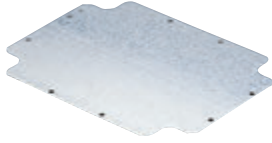

Buatlar

IP 55

Siparis Kodu	Ürün Ölçüleri EnxBoyxDerinelik(WxHxD)	Koli Adedi	Birim Fiyatı ₺
ÇP 1131	150x110x70	9	20,00
ÇP 1142	190x145x80	10	23,00
ÇP 1143	250x200x90	12	31,00
ÇP 1144	310x230x130	6	42,00
ÇP 1145	400x300x130	6	68,00

Buatlar - Derin

IP 55

Siparis Kodu	Ürün Ölçüleri EnxBoyxDerinelik(WxHxD)	Koli Adedi	Birim Fiyatı ₺
ÇP 1161	150x110x140	16	31,00
ÇP 1162	190x145x160	10	46,00
ÇP 1163	250x200x160	6	56,00
ÇP 1164	310x230x180	6	76,00

Montaj Plakası

Siparis Kodu	Ürün Ölçüleri EnxBoyxDerinelik(WxHxD)	Koli Adedi	Birim Fiyatı ₺
ÇP 2042	190x145	10	7,40
ÇP 2043	250x200	10	10,30
ÇP 2044	310x230	10	13,80
ÇP 2045	400x300	10	21,80

Teknik Özellikler

- Ral 7035 Gri • Darbeye Dayanıklı • Paslanmaz Çelik Vidalar
- Çalışma Sıcaklığı: +60°C ile -25°C • ABS Malzeme

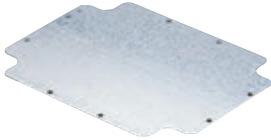

Buatlar

IP 55

Siparis Kodu	Ürün Ölçüleri EnxBoyxDerincik(WxHxD)	Koli Adedi	Birim Fiyatı ₺
ÇP 1451	150x110x70	9	20,00
ÇP 1452	190x145x80	10	23,00
ÇP 1453	250x200x90	12	31,00
ÇP 1454	310x230x130	6	42,00

Buatlar - Derin

IP 55

Siparis Kodu	Ürün Ölçüleri EnxBoyxDerincik(WxHxD)	Koli Adedi	Birim Fiyatı ₺
ÇP 1471	150x110x140	16	31,00
ÇP 1472	190x145x140	10	46,00
ÇP 1473	250x200x160	6	56,00
ÇP 1474	310x230x180	6	76,00

Montaj Plakası

Siparis Kodu	Ürün Ölçüleri EnxBoyxDerincik(WxHxD)	Koli Adedi	Birim Fiyatı ₺
ÇP 2042	190x145	10	7,40
ÇP 2043	250x200	10	10,30
ÇP 2044	310x230	10	13,80
ÇP 2045	400x300	10	21,80

Teknik Özellikler

- Ral 7035 Gri • Darbeye Dayanıklı • Paslanmaz Çelik Vidalar
- Çalışma Sıcaklığı: +60°C ile -25°C • ABS Malzeme



Buatlar

IP 55

Siparis Kodu	Ürün Ölçüleri EnxBoyxDeriniik(WxHxD)	Koli Adedi	Birim Fiyatı ₺	
ÇP 1151	150x110x70	9	22,00	
ÇP 1152	190x145x80	IP67	10	27,00
ÇP 1153	250x200x90	IP67	12	33,00
ÇP 1154	310x230x130	IP67	6	48,00



Buatlar

IP 55

Siparis Kodu	Ürün Ölçüleri EnxBoyxDeriniik(WxHxD)	Koli Adedi	Birim Fiyatı ₺	
ÇP 1461	150x110x140	16	35,00	
ÇP 1462	190x145x160	IP67	10	49,00
ÇP 1463	250x200x160	IP67	6	59,00
ÇP 1464	310x230x180	IP67	6	82,00

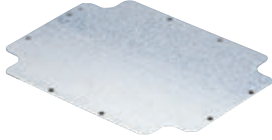

Montaj Plakası

Siparis Kodu	Ürün Ölçüleri EnxBoyxDeriniik(WxHxD)	Koli Adedi	Birim Fiyatı ₺
ÇP 2042	190x145	10	7,40
ÇP 2043	250x200	10	10,30
ÇP 2044	310x230	10	13,80
ÇP 2045	400x300	10	21,80



Buatlar

Siparis Kodu	Ürün Ölçüleri EnxBoyxDerinlik(WxHxD)	Koli Adedi	Birim Fiyatı ₺
ÇP 1801	85x85x45	96	1,92
ÇP 1802	100x100x45	76	2,28
ÇP 1803	130x130x55	37	3,16
ÇP 1804	160x160x65	20	4,00
ÇP 1805	200x200x70	12	6,80



Dişli Spiral Boru

Siparis Kodu	Ürün Özellikleri	Koli Adedi m.	Birim Fiyatı ₺
ÇP 30010	10'lık Sipral Boru	30	2,60
ÇP 30012	12'lık Sipral Boru	30	2,70
ÇP 30014	14'lık Sipral Boru	30	2,80
ÇP 30016	16'lık Sipral Boru	30	3,15
ÇP 30020	20'lık Sipral Boru	30	4,40
ÇP 30022	22'lık Sipral Boru	30	4,70
ÇP 30025	25'lık Sipral Boru	30	5,10
ÇP 30030	30'lık Sipral Boru	30	7,10
ÇP 30032	32'lık Sipral Boru	30	7,90
ÇP 30038	38'lık Sipral Boru	30	11,80



Kombinasyon Kutuları Açılı Model Sigortalı Klemensli

Sipariş Kodu	Ürün Ölçüleri EnxBoyxDerinlik(WxHxD)	Ürün Özellikleri	Koli Adedi	Birim Fiyatı ₺
ÇP 6000	130x240x105	6 Sigorta Takılabilir	14	16,00



Kombinasyon Kutuları Açılı Model Sigortalı Klemensli

Sipariş Kodu	Ürün Ölçüleri EnxBoyxDerinlik(WxHxD)	Ürün Özellikleri	Koli Adedi	Birim Fiyatı ₺
ÇP 6001	230x300x115	11 Sigorta Takılabilir	6	30,50



Kombinasyon Kutuları Düz Model Sigortalı Klemensli

Sipariş Kodu	Ürün Ölçüleri EnxBoyxDerinlik(WxHxD)	Ürün Özellikleri	Koli Adedi	Birim Fiyatı ₺
ÇP 6004	130x240x100	6 Sigorta Takılabilir	15	16,00



Kombinasyon Kutuları Düz Model Sigortalı Klemensli

Sipariş Kodu	Ürün Ölçüleri EnxBoyxDerinlik(WxHxD)	Ürün Özellikleri	Koli Adedi	Birim Fiyatı ₺
ÇP 6005	180x360x115	6 Sigorta Takılabilir	7	29,00



Kombinasyon Kutuları Düz Model Sigortalı Klemensli

Sipariş Kodu	Ürün Ölçüleri EnxBoyxDerinlik(WxHxD)	Ürün Özellikleri	Koli Adedi	Birim Fiyatı ₺
ÇP 6006	230x300x115	11 Sigorta Takılabilir	6	36,00



Kombinasyon Kutuları Düz Model Sigortalı Klemensli

Sipariş Kodu	Ürün Ölçüleri EnxBoyxDerinlik(WxHxD)	Ürün Özellikleri	Koli Adedi	Birim Fiyatı ₺
ÇP 6011	130x350x105	6 Sigorta Takılabilir	10	37,00



Kombinasyon Kutuları Düz Model Sigortalı Klemensli

Sipariş Kodu	Ürün Ölçüleri EnxBoyxDerinlik(WxHxD)	Ürün Özellikleri	Koli Adedi	Birim Fiyatı ₺
ÇP 6012	130x460x105	6 Sigorta Takılabilir	8	41,00



Kombinasyon Kutuları Açılı Model Montajlı (IP65)

Siparis Kodu	Ürün Ölçüleri EnxBoyxDerinlik(WxHxD)	Ürün Özellikleri	Birim Fiyatı ₺
ÇP 6020	130x240x105	IP 44 Makine Prizi 3x25 ön+Pano Prizi 1x16 yan (2)	60,00
ÇP 6021	130x240x105	IP 44 Makine Prizi 3x32 ön+Pano Prizi 1x16 yan (2)	65,00
ÇP 6022	130x240x105	IP 44 Makine Prizi 5x32 ön+Pano Prizi 1x16 yan (2)	76,00



Kombinasyon Kutuları Açılı Model Montajlı (IP65)

Siparis Kodu	Ürün Ölçüleri EnxBoyxDerinlik(WxHxD)	Ürün Özellikleri	Birim Fiyatı ₺
ÇP 6023	230x300x115	IP 44 Makine Prizi 3x25 ön (2)+Pano Prizi 1x16 yan (2)	96,00
ÇP 6024	230x300x115	IP 44 Makine Prizi 5x32 ön (2)+Pano Prizi 1x16 yan (2)	135,00
ÇP 6025	230x300x115	IP 44 Makine Prizi 3x25 ön (2)+Pano Prizi 1x16 yan (2)	106,00
ÇP 6026	230x300x115	IP 44 Makine Prizi 5x32 ön (2)+Pano Prizi 1x16 yan (2)	145,00

Monofaze Prizler

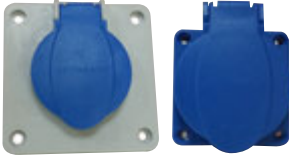

Siparis Kodu	Ürün Özellikleri	Koli Adedi	Birim Fiyatı ₺
ÇP 6901	1x16 Pano Prizi (16A) Mavi	50	4,95
ÇP 6902	1x16 Makine Prizi (16A) Mavi	50	5,90

Termoplastik Yeraltı Buat ve Rögär Kapakları

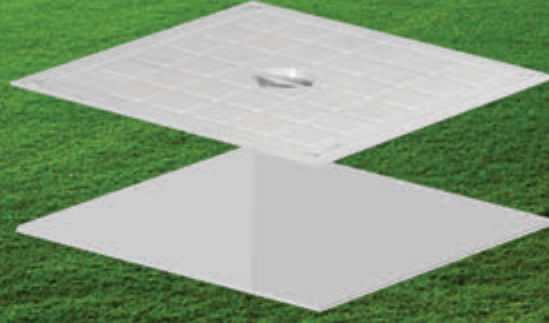

Isıya Dayanıklı Termo Plastik
Darbeye ve Basınca Dayanıklı Kapak
Uzun Ömürlü Malzeme

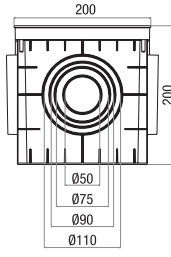

20x20x20 Termoplastik Yeraltı Buat ve Rögar Kapakları

Sipariş Kodu	Ürün Ölçüleri EnxBoyxDerinlik(WxHxD)	Ürün Özellikleri	Birim Fiyatı ₺
ÇP 202020	20x20x20	Yeraltı Buat gri düz kapaklı	16,50
ÇP 202021	20x20x20	Yeraltı Buat kapaksız	13,00
ÇP 202023		Düz Gri kapak	5,00
ÇP 202024		Izgaralı Gri kapak	6,20
ÇP 202025		Düz Yeşil kapak	5,00
ÇP 202026		Izgaralı Yeşil kapak	6,20

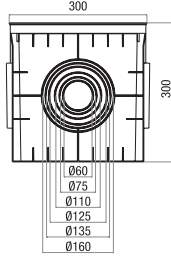
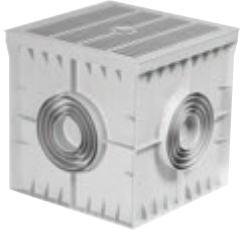

30x30x30 Termoplastik Yeraltı Buat ve Rögar Kapakları

Sipariş Kodu	Ürün Ölçüleri EnxBoyxDerinlik(WxHxD)	Ürün Özellikleri	Birim Fiyatı ₺
ÇP 303030	30x30x30	Yeraltı Buat gri düz kapaklı	38,00
ÇP 303031	30x30x30	Yeraltı Buat kapaksız	28,00
ÇP 303034		Düz Gri kapak	14,00
ÇP 303035		Izgaralı Gri kapak	15,00
ÇP 303036		Düz Yeşil kapak	14,00
ÇP 303037		Izgaralı Yeşil kapak	15,00

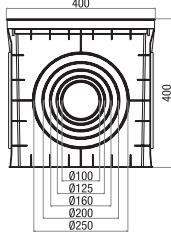

40x40x40 Termoplastik Yeraltı Buat ve Rögar Kapakları

Sipariş Kodu	Ürün Ölçüleri EnxBoyxDerinlik(WxHxD)	Ürün Özellikleri	Birim Fiyatı ₺
ÇP 404040	40x40x40	Yeraltı Buat gri düz kapaklı	75,00
ÇP 404041	40x40x40	Yeraltı Buat kapaksız	42,00
ÇP 404044		Düz Gri kapak	38,00
ÇP 404045		Izgaralı Gri kapak	40,00
ÇP 404046		Düz Yeşil kapak	38,00
ÇP 404047		Izgaralı Yeşil kapak	40,00

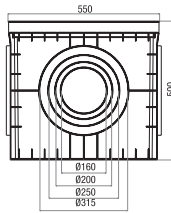
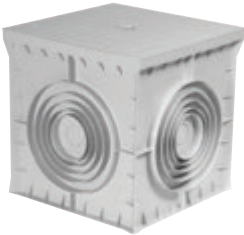

55x55x50 Termoplastik Yeraltı Buat ve Rögar Kapakları

Sipariş Kodu	Ürün Ölçüleri EnxBoyxDerinlik(WxHxD)	Ürün Özellikleri	Birim Fiyatı ₺
ÇP 555550	55x55x50	Yeraltı Buat gri düz kapaklı	225,00
ÇP 555551	55x55x50	Yeraltı Buat kapaksız	125,00
ÇP 555554		Düz Gri kapak	110,00
ÇP 555555		Izgaralı Gri kapak	110,00
ÇP 555556		Düz Yeşil kapak	110,00
ÇP 555557		Izgaralı Yeşil kapak	110,00

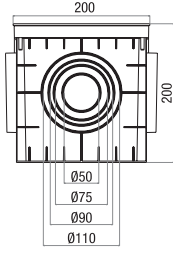

36x26x32 Termoplastik Yeraltı Buat ve Rögar Kapakları

Siparis Kodu	Ürün Ölçüleri EnxBoyxDerinlik(WxHxD)	Ürün Özellikleri	Birim Fiyatı ₺
ÇP 362632	36x26x32	Yeraltı Buat gri düz kapaklı	105,00
ÇP 362633	36x26x32	Yeraltı Buat kapaksız	70,00
ÇP 362634		Düz Gri kapak	40,00
ÇP 362635		Izgaralı Gri kapak	50,00
ÇP 362636		Düz Yeşil kapak	40,00
ÇP 362637		Izgaralı Yeşil kapak	50,00

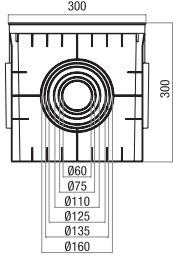
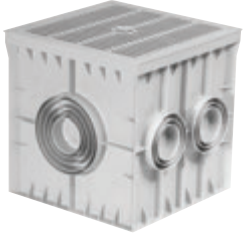

30x30x30 Termoplastik Yeraltı Buat ve Rögar Kapakları

Siparis Kodu	Ürün Ölçüleri EnxBoyxDerinlik(WxHxD)	Ürün Özellikleri	Birim Fiyatı ₺
ÇP 303032	30x30x30	Yeraltı Buatı 6 Çık. Düz Kpakaklı	47,00
ÇP 303033	30x30x30	Yeraltı Buatı 6 Çık. kapaksız	35,00

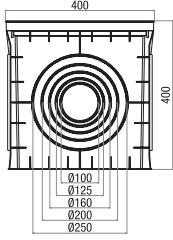

40x40x40 Termoplastik Yeraltı Buat ve Rögar Kapakları

Siparis Kodu	Ürün Ölçüleri EnxBoyxDerinlik(WxHxD)	Ürün Özellikleri	Birim Fiyatı ₺
ÇP 404042	40x40x40	Yeraltı Buatı 6 Çık. Düz Kpakaklı	95,00
ÇP 404043	40x40x40	Yeraltı Buatı 6 Çık. kapaksız	60,00

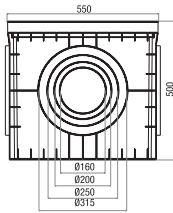
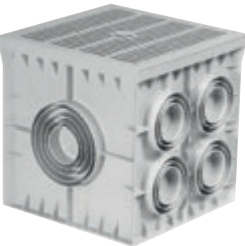

55x55x50 Termoplastik Yeraltı Buat ve Rögar Kapakları

Siparis Kodu	Ürün Ölçüleri EnxBoyxDerinlik(WxHxD)	Ürün Özellikleri	Birim Fiyatı ₺
ÇP 555552	55x55x50	Yeraltı Buatı 10 Çıkışlı Düz Kp.	275,00
ÇP 555553	55x55x50	Yeraltı Buatı 10 Çıkışlı kapaksız	155,00



Termoplastik Yeraltı Buat ve Rögar Kapağı

Siparis Kodu	Ürün Ölçüleri EnxBoyxDerintlik(WxHxD)	Ürün Özellikleri	Birim Fiyatı ₺
ÇP 202022	20x20x20	Yeraltı Buat Gri Kapaklı Düz	165,00
ÇP 303039	30x30x30	Yeraltı Buat Gri Kapaklı Düz	38,00



Termoplastik Yeraltı Rögar Kapağı ve Çerçevesi

Siparis Kodu	Ürün Ölçüleri EnxBoyxDerintlik(WxHxD)	Ürün Özellikleri	Birim Fiyatı ₺
ÇP 202028	20x20x3	Rögar Kapağı ve Çerçevesi	10,00
ÇP 303038	30x30x4	Rögar Kapağı ve Çerçevesi	26,00
ÇP 404048	40x40x4,5	Rögar Kapağı ve Çerçevesi	61,50
ÇP 555558	55x55x6,5	Rögar Kapağı ve Çerçevesi	155,00



Polyster Panolar



Galvaniz Taban Saclı Panolar

Sipariş Kodu	Ürün Ölçüleri EnxBoyxDerinlik(WxHxD)	Ambalaj Adet	Birim Fiyatı ₺
ÇP 501	300 x 200 x 150	1	62,00
ÇP 503	250 x 300 x 155	1	70,00
ÇP 504	300 x 400 x 180	1	89,00
ÇP 505	400 x 500 x 190	1	121,00
ÇP 506	400 x 600 x 200	1	143,00
ÇP 507	500 x 800 x 255	1	250,00
ÇP 508	500 x 800 x 285	1	265,00

- Renk, RAL 7035 Gri
- Darbeye Dayanıklı
- Press-fit kapak
- Fiberglas ile güçlendirilmiş Polyester üretim
- 1,20 mm. sac
- Menteşeli kapı ile 90° açılım



Galvaniz Taban Saclı Panolar

Sipariş Kodu	Ürün Ölçüleri EnxBoyxDerinlik(WxHxD)	Ambalaj Adet	Birim Fiyatı ₺
ÇP 510	700 x 1100 x 350 Bazalı	1	1.000,00
ÇP 511	700 x 1000 x 300 İthal	1	1.500,00

- Renk, RAL 7035 Gri
- Darbeye Dayanıklı
- Press-fit kapak
- Fiberglas ile güçlendirilmiş Polyester üretim
- 1,20 mm. sac
- Menteşeli kapı ile 90° açılım



Galvaniz Taban Saclı, Camlı Panolar

Sipariş Kodu	Ürün Ölçüleri EnxBoyxDerinlik(WxHxD)	Ambalaj Adet	Birim Fiyatı ₺
ÇP 522	300 x 400 x 180	1	125,00
ÇP 523	400 x 500 x 190	1	173,00
ÇP 524	400 x 600 x 200	1	198,00
ÇP 525	500 x 800 x 255	1	352,00
ÇP 525D	500 x 800 x 285	1	367,00

- Renk, RAL 7035 Gri
- Darbeye Dayanıklı
- Press-fit kapak
- Fiberglas ile güçlendirilmiş Polyester üretim
- 1,20 mm. sac
- Menteşeli kapı ile 90° açılım

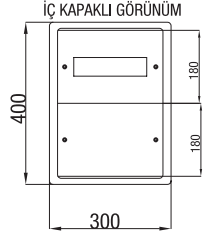

Polüester Saçaç ve Dağıtım Panoları

1 x 10 Ad. Sigorta + Pako Yeri Mevcut

Sipariş Kodu	Ürün Ölçüleri EnxBoyxDerinlik(WxHxD)	Ambalaj Adet	Birim Fiyatı ₺
ÇP 530	30x40x18	1	138,00

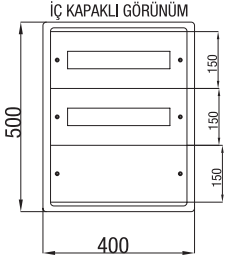

2 x 15 Ad. Sigorta + Pako Yeri Mevcut

Sipariş Kodu	Ürün Ölçüleri EnxBoyxDerinlik(WxHxD)	Ambalaj Adet	Birim Fiyatı ₺
ÇP 531	40x50x19	1	188,00

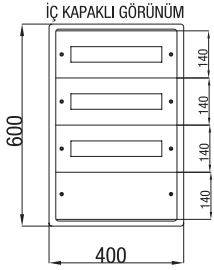

3 x 15 Ad. Sigorta + Pako Yeri Mevcut

Sipariş Kodu	Ürün Ölçüleri EnxBoyxDerinlik(WxHxD)	Ambalaj Adet	Birim Fiyatı ₺
ÇP 532	40x60x20	1	225,00

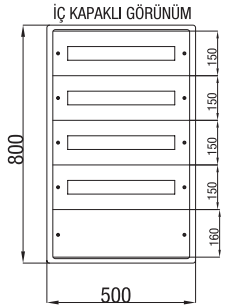

4 x 20 Ad. Sigorta + Pako Yeri Mevcut

Sipariş Kodu	Ürün Ölçüleri EnxBoyxDerinlik(WxHxD)	Ambalaj Adet	Birim Fiyatı ₺
ÇP 533	50x80x25,5	1	403,00
ÇP 533 D	50x80x28,5		425,00

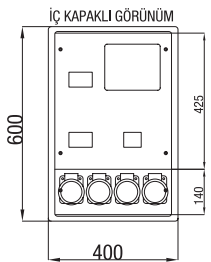

1 Trifaze Saçaç + 11 Ad. Sigorta

Sipariş Kodu	Ürün Ölçüleri EnxBoyxDerinlik(WxHxD)	Ambalaj Adet	Birim Fiyatı ₺
ÇP 534	40x60x20	1	284,00

Polyster Sayaç Panoları



Sipariş Kodu	Ürün Ölçüleri EnxBoyxDerinlik(WxHxD)	Ürün Ölçüleri EnxBoyxDerinlik(WxHxD)	Ambalaj Adet	Birim Fiyatı ₺
ÇP 535	28x55x20	Trifaze Sayaç, 8 Sigorta	1	114,00
ÇP 535 E	28x55x20	Trifaze Elekt. Sayaç, 8 Sigorta	1	114,00
ÇP 536	28x55x20	Trifaze Sayaç, Sigorta Yeri Yok	1	100,00
ÇP 536 E	28x55x20	Trifaze Elekt. Sayaç Sigorta Yeri Yok	1	100,00
ÇP 537	19x37x18	Monofaze Sayaç, 2 Sigorta	1	60,00
ÇP 537 E	19x37x18	Monofaze Elekt. Sayaç, 2 Sigorta	1	60,00
ÇP 538	19x37x18	Monofaze Sayaç, Sigorta Yeri Yok	1	55,00
ÇP 538 E	19x37x18	Monofaze Elekt. Sayaç, Sig. Yeri Yok	1	55,00
ÇP 539 E	30,5x64x14,5	Villa Tipi Trifaze Elekt. Sayaç Panosu	1	190,00

Polyster NH Kofra Kutuları



Sipariş Kodu	Ürün Ölçüleri EnxBoyxDerinlik(WxHxD)	Ürün Ölçüleri EnxBoyxDerinlik(WxHxD)	Ambalaj Adet	Birim Fiyatı ₺
ÇP 514	23x42x12	Kofra Kutusu 00 NH Kaideli	1	58,00

Polyster NH Kofra Kutuları



Sipariş Kodu	Ürün Ölçüleri EnxBoyxDerinlik(WxHxD)	Ürün Ölçüleri EnxBoyxDerinlik(WxHxD)	Ambalaj Adet	Birim Fiyatı ₺
ÇP 516	22x30x12	3 Adet 00 Boy NH Takılabilir	1	45,00
ÇP 517	30x42x15	3 Adet 1 Boy NH Takılabilir	1	85,00
ÇP 518	37x58x18	3 Adet 2 Boy NH Takılabilir	1	125,00
ÇP 519	37x58x18	3 Adet 3 Boy NH Takılabilir	1	125,00

Polyster Kutular



Sipariş Kodu	Ürün Ölçüleri EnxBoyxDerinlik(WxHxD)	Ürün Ölçüleri EnxBoyxDerinlik(WxHxD)	Ambalaj Adet	Birim Fiyatı ₺
ÇP 548	16x24x8	Taban Saçlı Boş	1	40,00
ÇP 549	22x30x12	Taban Saçlı Boş	1	55,00
ÇP 550	30x42x15	Taban Saçlı Boş	1	95,00
ÇP 551	37x58x18	Taban Saçlı Boş	1	143,00

Kullanım Alanları

Marina, Şantiye, Park, Bahçe,
Piknik Alanı, Çadır ve Karavan Turizmi

TEKNİK ÖZELLİKLER

- %100 TAŞIMA KOLAYLIĞI
- PANO BEYAZ GRİ
- PANO ÜZERİNDE DELME VE KESME İŞLEMİ YAPILABİLİR.
- PASLANMAZ, ÇÜRÜMEZ, BOYA BAKIM GEREKTİRMEZ.
- ELEKTRİK İLETMEZ YALITKANDIR.
- DARBELERE VE ASİTLERE KARŞI DAYANIKLIDIR.
- ULTRAVİOLE GÜNEŞ IŞINLARI, SU, NEM, MAK.%80 ISI GİBİ ATMOSFER ŞARTLARINA DAYANIKLIDIR.
- PANO TEMİZLİĞİ KOLAYDIR.

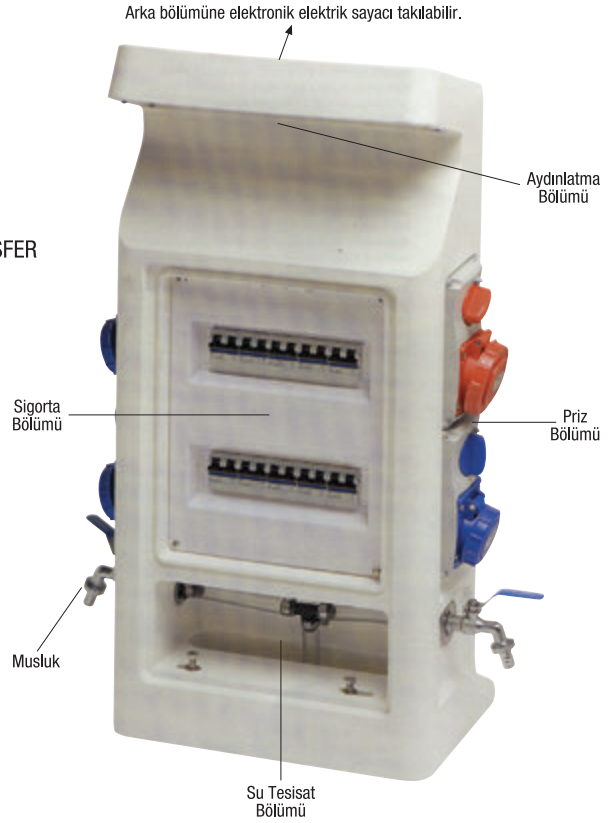

Marina Panoları

Sipariş Kodu	Ürün Ölçüleri EnxBoyxDerini(k)WxHxD)	Ürün Özellikleri	Koli Adedi	Birim Fiyatı ₺
ÇP 9090	43x89x18	Boş	1	750,00



www.cetinkayapano.com



Dikili Tip Panolar

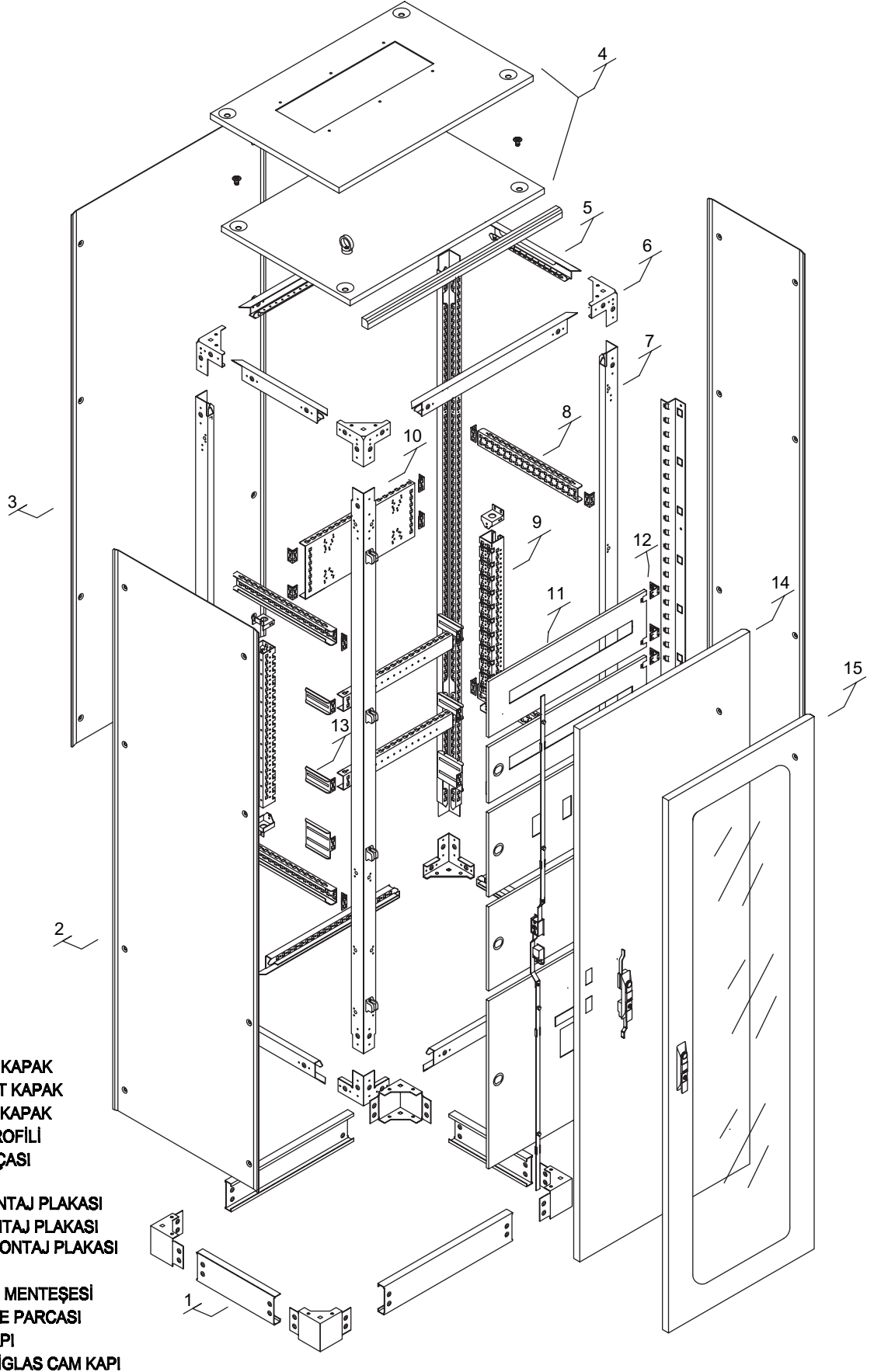

1. BAZA
2. YAN SABİT KAPAK
3. ARKA SABİT KAPAK
4. ÜST SABİT KAPAK
5. DRİNLİK PROFİLİ
6. KÖŞE PARÇASI
7. DİKME
8. YATAY MONTAJ PLAKASI
9. DİKEY MONTAJ PLAKASI
10. PARÇALI MONTAJ PLAKASI
11. ÖRTÜ SACI
12. ÖRTÜ SACI MENTEŞESİ
13. YÜKSELTME PARÇASI
14. ÖN SAC KAPI
15. ÖN PLEKSİGLAS CAM KAPI



Modüler Sistem Monofaze Sayaç Panoları

Sipariş Kodu	Ürün Ölçüleri EnxBoyxDerinlik(WxHxD)	Ürün Özellikleri	Sac Kalınlığı	Ambalaj Adet	Birim Fiyatı ₺
ÇPM 710	400x2100x400	250A TMS 2ad. Mnf. Syç 36 ad. W otomat yeri mevcut	1,50	1	890,00
ÇPM 711	400x2100x400	8 Monofaze Sayaç	1,50	1	880,00
ÇPM 712	550x2100x400	12 Monofaze Sayaç	1,50	1	1.055,00
ÇPM 713	700x2100x400	16 Monofaze Sayaç	1,50	1	1.350,00

• Projeye uygun şekilde istenilen sayaç sayısına göre panolar tasarlanmakta, boş ve montajlı olarak fiyatlandırılmaktadır.

• Pano derinlik ölçüleri minimum 300 mm., maksimum 1000 mm.'dir.

Modüler Sistem Trifaze Sayaç Panoları

Sipariş Kodu	Ürün Ölçüleri EnxBoyxDerinlik(WxHxD)	Ürün Özellikleri	Sac Kalınlığı	Ambalaj Adet	Birim Fiyatı ₺
ÇPM 720	500x2100x400	630A ve Toroid TMS 2ad. Trf. Syç 34 ad. W otomat yeri mevcut	1,50	1	960,00
ÇPM 721	500x2100x400	6 Trifaze Sayaç	1,50	1	950,00
ÇPM 722	700x2100x400	9 Trifaze Sayaç	1,50	1	1.350,00
ÇPM 723	900x2100x400	12 Trifaze Sayaç	1,50	1	1.725,00

• Projeye uygun şekilde istenilen sayaç sayısına göre panolar tasarlanmakta, boş ve montajlı olarak fiyatlandırılmaktadır.

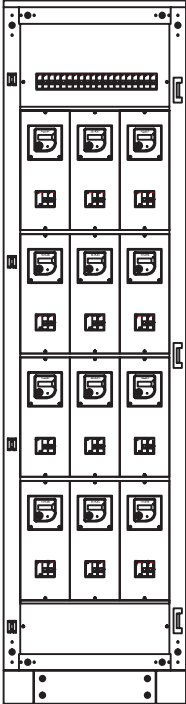

ÇPM 712

Modüler Sistem Taban Saçlı Panolar (Boyu 1800 mm.)

Sipariş Kodu	Ürün Ölçüleri EnxBoyxDerinlik(WxHxD)	Ürün Özellikleri	Sac Kalınlığı	Ambalaj Adet	Birim Fiyatı ₺
ÇPM 775	500x1800x400	Galvaniz Taban Saçlı	1,50	1	825,00
ÇPM 776	500x1800x500	Galvaniz Taban Saçlı	1,50	1	845,00
ÇPM 777	500x1800x600	Galvaniz Taban Saçlı	1,50	1	1.015,00
ÇPM 778	500x1800x700	Galvaniz Taban Saçlı	1,50	1	1.180,00
ÇPM 779	500x1800x800	Galvaniz Taban Saçlı	1,50	1	1.350,00
ÇPM 780	600x1800x400	Galvaniz Taban Saçlı	1,50	1	985,00
ÇPM 781	600x1800x500	Galvaniz Taban Saçlı	1,50	1	1.015,00
ÇPM 782	600x1800x600	Galvaniz Taban Saçlı	1,50	1	1.040,00
ÇPM 783	600x1800x700	Galvaniz Taban Saçlı	1,50	1	1.210,00
ÇPM 784	600x1800x800	Galvaniz Taban Saçlı	1,50	1	1.385,00
ÇPM 785	700x1800x400	Galvaniz Taban Saçlı	1,50	1	1.150,00
ÇPM 786	700x1800x500	Galvaniz Taban Saçlı	1,50	1	1.180,00
ÇPM 787	700x1800x600	Galvaniz Taban Saçlı	1,50	1	1.210,00
ÇPM 788	700x1800x700	Galvaniz Taban Saçlı	1,50	1	1.240,00
ÇPM 789	700x1800x800	Galvaniz Taban Saçlı	1,50	1	1.420,00
ÇPM 790	800x1800x400	Galvaniz Taban Saçlı	1,50	1	1.320,00
ÇPM 791	800x1800x500	Galvaniz Taban Saçlı	1,50	1	1.350,00
ÇPM 792	800x1800x600	Galvaniz Taban Saçlı	1,50	1	1.385,00
ÇPM 793	800x1800x700	Galvaniz Taban Saçlı	1,50	1	1.420,00
ÇPM 794	800x1800x800	Galvaniz Taban Saçlı	1,50	1	1.455,00
ÇPM 795	900x1800x400	Galvaniz Taban Saçlı	1,50	1	1.480,00
ÇPM 796	900x1800x500	Galvaniz Taban Saçlı	1,50	1	1.520,00
ÇPM 797	900x1800x600	Galvaniz Taban Saçlı	1,50	1	1.555,00
ÇPM 798	900x1800x700	Galvaniz Taban Saçlı	1,50	1	1.595,00
ÇPM 799	900x1800x800	Galvaniz Taban Saçlı	1,50	1	1.635,00

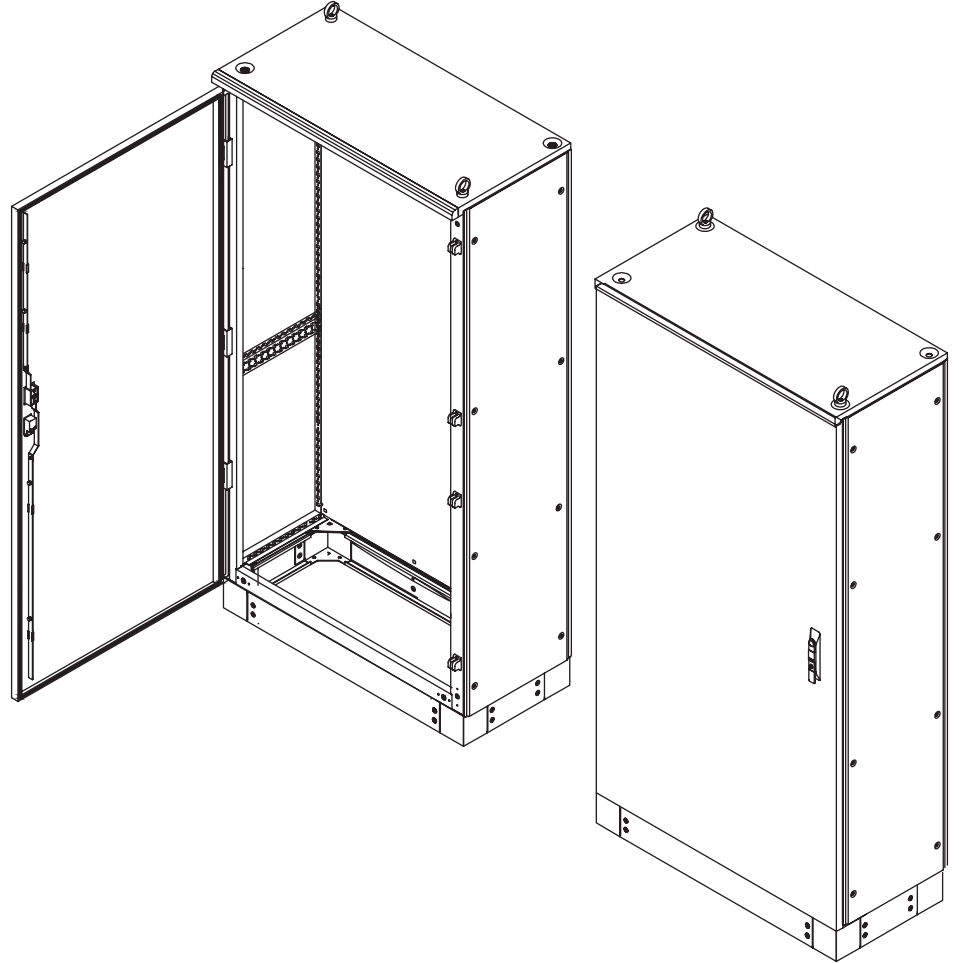

Modüler Sistem Taban Saclı Panolar (Boyu 2000 mm.)

Siparis Kodu	Ürün Ölçüleri EnxBoyxDerinlik(WxHxD)	Ürün Özellikleri	Sac Kalınlığı	Ambalaj Adet	Birim Fiyatı ₺
ÇPM 800	500x2000x400	Galvaniz Taban Saclı	1,50	1	960,00
ÇPM 801	500x2000x500	Galvaniz Taban Saclı	1,50	1	985,00
ÇPM 802	500x2000x600	Galvaniz Taban Saclı	1,50	1	1.180,00
ÇPM 803	500x2000x700	Galvaniz Taban Saclı	1,50	1	1.375,00
ÇPM 804	500x2000x800	Galvaniz Taban Saclı	1,50	1	1.575,00
ÇPM 805	600x2000x400	Galvaniz Taban Saclı	1,50	1	1.150,00
ÇPM 806	600x2000x500	Galvaniz Taban Saclı	1,50	1	1.180,00
ÇPM 807	600x2000x600	Galvaniz Taban Saclı	1,50	1	1.210,00
ÇPM 808	600x2000x700	Galvaniz Taban Saclı	1,50	1	1.410,00
ÇPM 809	600x2000x800	Galvaniz Taban Saclı	1,50	1	1.615,00
ÇPM 810	700x2000x400	Galvaniz Taban Saclı	1,50	1	1.340,00
ÇPM 811	700x2000x500	Galvaniz Taban Saclı	1,50	1	1.375,00
ÇPM 812	700x2000x600	Galvaniz Taban Saclı	1,50	1	1.410,00
ÇPM 813	700x2000x700	Galvaniz Taban Saclı	1,50	1	1.450,00
ÇPM 814	700x2000x800	Galvaniz Taban Saclı	1,50	1	1.650,00
ÇPM 815	800x2000x400	Galvaniz Taban Saclı	1,50	1	1.530,00
ÇPM 816	800x2000x500	Galvaniz Taban Saclı	1,50	1	1.575,00
ÇPM 817	800x2000x600	Galvaniz Taban Saclı	1,50	1	1.615,00
ÇPM 818	800x2000x700	Galvaniz Taban Saclı	1,50	1	1.650,00
ÇPM 819	800x2000x800	Galvaniz Taban Saclı	1,50	1	1.695,00
ÇPM 820	900x2000x400	Galvaniz Taban Saclı	1,50	1	1.725,00
ÇPM 821	900x2000x500	Galvaniz Taban Saclı	1,50	1	1.770,00
ÇPM 822	900x2000x600	Galvaniz Taban Saclı	1,50	1	1.815,00
ÇPM 823	900x2000x700	Galvaniz Taban Saclı	1,50	1	1.860,00
ÇPM 824	900x2000x800	Galvaniz Taban Saclı	1,50	1	1.900,00

ALTERNATİF KAPI

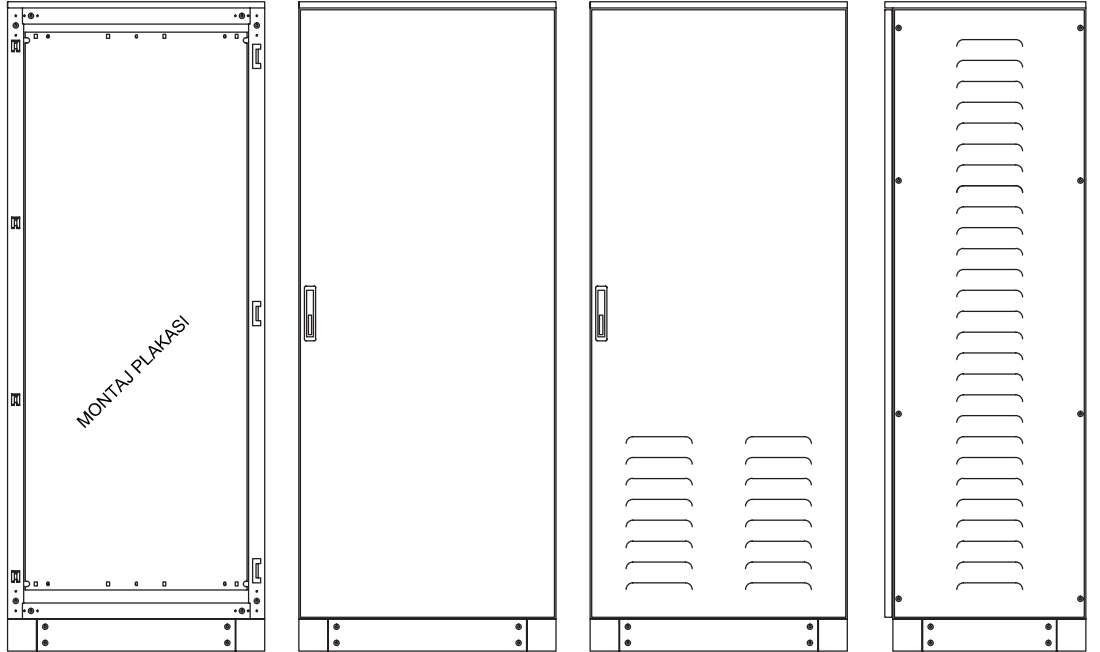

Modüler Sistem Taban Saçlı Panolar (Boyu 2100 mm.)

Sipariş Kodu	Ürün Ölçüleri EnxBoyuDerinlik(WxHxD)	Ürün Özellikleri	Sac Kalınlığı	Ambalaj Adet	Birim Fiyatı ₺
ÇPM 800-1	500x2100x400	Galvaniz Taban Saçlı	1,50	1	1.008,00
ÇPM 801-1	500x2100x500	Galvaniz Taban Saçlı	1,50	1	1.035,00
ÇPM 802-1	500x2100x600	Galvaniz Taban Saçlı	1,50	1	1.239,00
ÇPM 803-1	500x2100x700	Galvaniz Taban Saçlı	1,50	1	1.443,00
ÇPM 804-1	500x2100x800	Galvaniz Taban Saçlı	1,50	1	1.653,00
ÇPM 805-1	600x2100x400	Galvaniz Taban Saçlı	1,50	1	1.207,00
ÇPM 806-1	600x2100x500	Galvaniz Taban Saçlı	1,50	1	1.239,00
ÇPM 807-1	600x2100x600	Galvaniz Taban Saçlı	1,50	1	1.270,00
ÇPM 808-1	600x2100x700	Galvaniz Taban Saçlı	1,50	1	1.480,00
ÇPM 809-1	600x2100x800	Galvaniz Taban Saçlı	1,50	1	1.695,00
ÇPM 810-1	700x2100x400	Galvaniz Taban Saçlı	1,50	1	1.407,00
ÇPM 811-1	700x2100x500	Galvaniz Taban Saçlı	1,50	1	1.443,00
ÇPM 812-1	700x2100x600	Galvaniz Taban Saçlı	1,50	1	1.480,00
ÇPM 813-1	700x2100x700	Galvaniz Taban Saçlı	1,50	1	1.522,00
ÇPM 814-1	700x2100x800	Galvaniz Taban Saçlı	1,50	1	1.732,00
ÇPM 815-1	800x2100x400	Galvaniz Taban Saçlı	1,50	1	1.606,00
ÇPM 816-1	800x2100x500	Galvaniz Taban Saçlı	1,50	1	1.653,00
ÇPM 817-1	800x2100x600	Galvaniz Taban Saçlı	1,50	1	1.695,00
ÇPM 818-1	800x2100x700	Galvaniz Taban Saçlı	1,50	1	1.732,00
ÇPM 819-1	800x2100x800	Galvaniz Taban Saçlı	1,50	1	1.779,00
ÇPM 820-1	900x2100x400	Galvaniz Taban Saçlı	1,50	1	1.811,00
ÇPM 821-1	900x2100x500	Galvaniz Taban Saçlı	1,50	1	1.858,00
ÇPM 822-1	900x2100x600	Galvaniz Taban Saçlı	1,50	1	1.905,00
ÇPM 823-1	900x2100x700	Galvaniz Taban Saçlı	1,50	1	1.953,00
ÇPM 824-1	900x2100x800	Galvaniz Taban Saçlı	1,50	1	2.052,00

ALTERNATİF KAPI

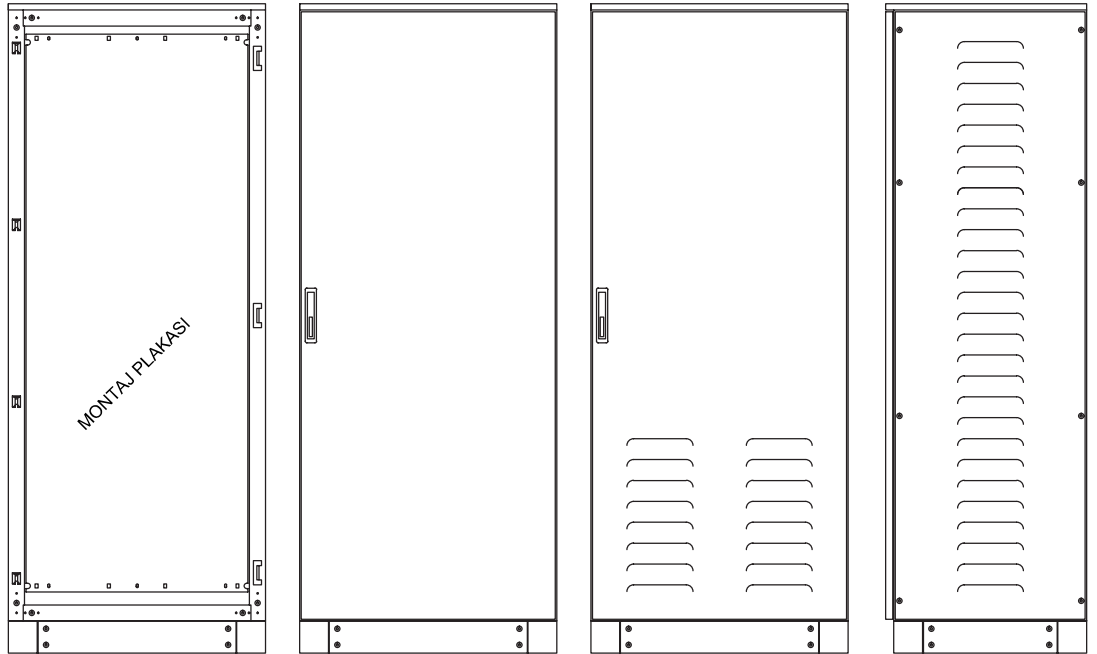

Modüler Sistem Taban Saclı Panolar (Geniş Binme Kapılı) - Boy 1800 mm.

Sipariş Kodu	Ürün Ölçüleri EnxBoyxDerincik(WxHxD)	Ürün Özellikleri	Sac Kalınlığı	Ambalaj Adet	Birim Fiyatı ₺
ÇPM 831	1000x1800x700	Geniş Taban Saclı ve Binme Kapılı	1,50	1	1.820,00
ÇPM 832	1000x1800x800	Geniş Taban Saclı ve Binme Kapılı	1,50	1	1.865,00
ÇPM 833	1000x1800x900	Geniş Taban Saclı ve Binme Kapılı	1,50	1	1.950,00
ÇPM 834	1200x1800x700	Geniş Taban Saclı ve Binme Kapılı	1,50	1	2.175,00
ÇPM 835	1200x1800x800	Geniş Taban Saclı ve Binme Kapılı	1,50	1	2.225,00
ÇPM 836	1200x1800x900	Geniş Taban Saclı ve Binme Kapılı	1,50	1	2.330,00

Modüler Sistem Taban Saclı Panolar (Geniş Binme Kapılı) - Boy 2000 mm.

Sipariş Kodu	Ürün Ölçüleri EnxBoyxDerincik(WxHxD)	Ürün Özellikleri	Sac Kalınlığı	Ambalaj Adet	Birim Fiyatı ₺
ÇPM 837	1000x2000x700	Geniş Taban Saclı ve Binme Kapılı	1,50	1	2.020,00
ÇPM 838	1000x2000x800	Geniş Taban Saclı ve Binme Kapılı	1,50	1	2.070,00
ÇPM 839	1000x2000x900	Geniş Taban Saclı ve Binme Kapılı	1,50	1	2.170,00
ÇPM 840	1200x2000x700	Geniş Taban Saclı ve Binme Kapılı	1,50	1	2.420,00
ÇPM 841	1200x2000x800	Geniş Taban Saclı ve Binme Kapılı	1,50	1	2.470,00
ÇPM 842	1200x2000x900	Geniş Taban Saclı ve Binme Kapılı	1,50	1	2.585,00

Modüler Sistem Taban Saclı Panolar (Geniş Binme Kapılı) - Boy 2100 mm.

Sipariş Kodu	Ürün Ölçüleri EnxBoyxDerincik(WxHxD)	Ürün Özellikleri	Sac Kalınlığı	Ambalaj Adet	Birim Fiyatı ₺
ÇPM 843	1000x2100x700	Geniş Taban Saclı ve Binme Kapılı	1,50	1	2.120,00
ÇPM 844	1000x2100x800	Geniş Taban Saclı ve Binme Kapılı	1,50	1	2.180,00
ÇPM 845	1000x2100x900	Geniş Taban Saclı ve Binme Kapılı	1,50	1	2.270,00
ÇPM 846	1200x2100x700	Geniş Taban Saclı ve Binme Kapılı	1,50	1	2.530,00
ÇPM 847	1200x2100x800	Geniş Taban Saclı ve Binme Kapılı	1,50	1	2.590,00
ÇPM 848	1200x2100x900	Geniş Taban Saclı ve Binme Kapılı	1,50	1	2.710,00

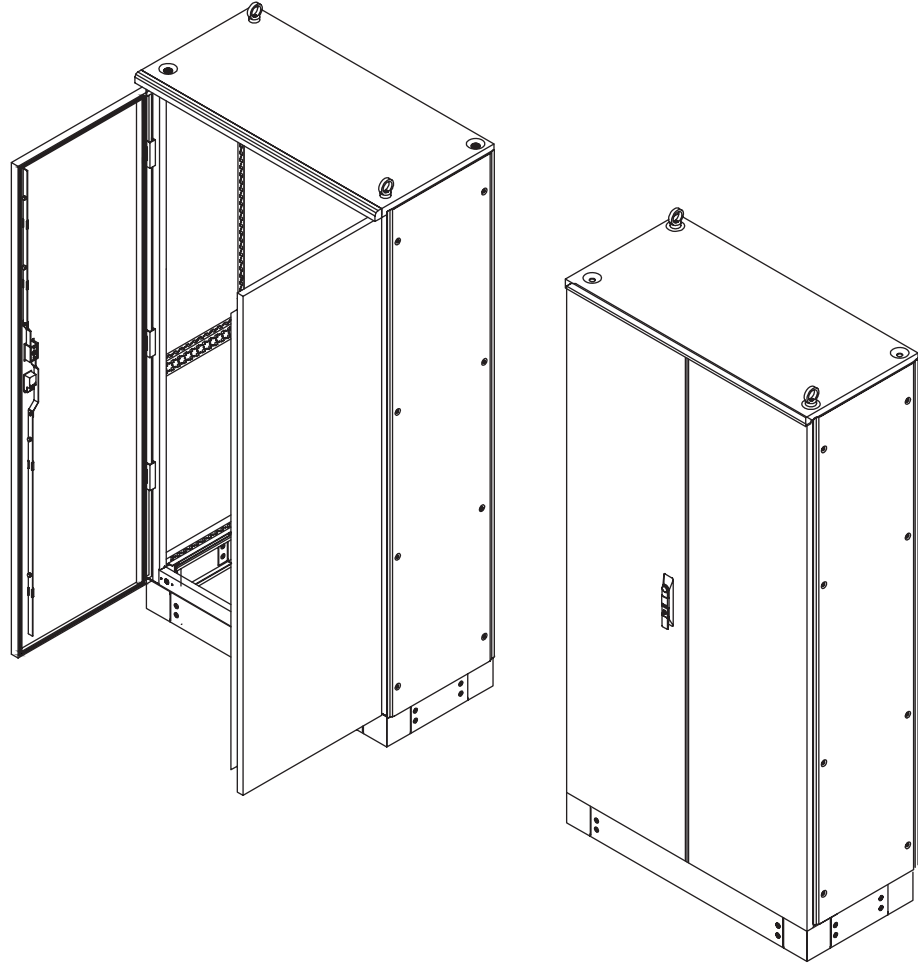

Modüler Sistem Kompanzasyon Panoları (Boyu 1800 mm)

Siparis Kodu	Ürün Ölçüleri EnxBoyxDerinelik(WxHxD)	Ürün Özellikleri	Sac Kalınlığı	Ambalaj Adet	Birim Fiyatı ₺
ÇPM 865	500x1800x400	Kompanzasyon Panosu 5-8 Kademeli	1,50	1	840,00
ÇPM 866	600x1800x400	Kompanzasyon Panosu 5-10 Kademeli	1,50	1	1.010,00
ÇPM 867	700x1800x400	Kompanzasyon Panosu 5-12 Kademeli	1,50	1	1.180,00
ÇPM 868	800x1800x400	Kompanzasyon Panosu 5-12 Kademeli	1,50	1	1.350,00
ÇPM 869	900x1800x400	Kompanzasyon Panosu 5-15 Kademeli	1,50	1	1.515,00
ÇPM 870	500x1800x500	Kompanzasyon Panosu 5-10 Kademeli	1,50	1	1.040,00
ÇPM 871	600x1800x500	Kompanzasyon Panosu 5-12 Kademeli	1,50	1	1.210,00
ÇPM 872	700x1800x500	Kompanzasyon Panosu 5-12 Kademeli	1,50	1	1.382,00
ÇPM 873	800x1800x500	Kompanzasyon Panosu 5-12 Kademeli	1,50	1	1.555,00
ÇPM 874	900x1800x500	Kompanzasyon Panosu 5-12 Kademeli	1,50	1	1.240,00
ÇPM 875	500x1800x600	Kompanzasyon Panosu 5-12 Kademeli	1,50	1	1.420,00
ÇPM 876	600x1800x600	Kompanzasyon Panosu 5-15 Kademeli	1,50	1	1.595,00
ÇPM 877	700x1800x600	Kompanzasyon Panosu 5-12 Kademeli	1,50	1	1.450,00
ÇPM 878	800x1800x600	Kompanzasyon Panosu 5-15 Kademeli	1,50	1	1.630,00
ÇPM 879	900x1800x600	Kompanzasyon Panosu 5-15 Kademeli	1,50	1	1.710,00

- İki sıra kondansatör rafı isteğe göre taban sacı veya parçalı taşıyıcı (sigorta kontaktör ve kablo kanalı için 6 adet taşıyıcı)

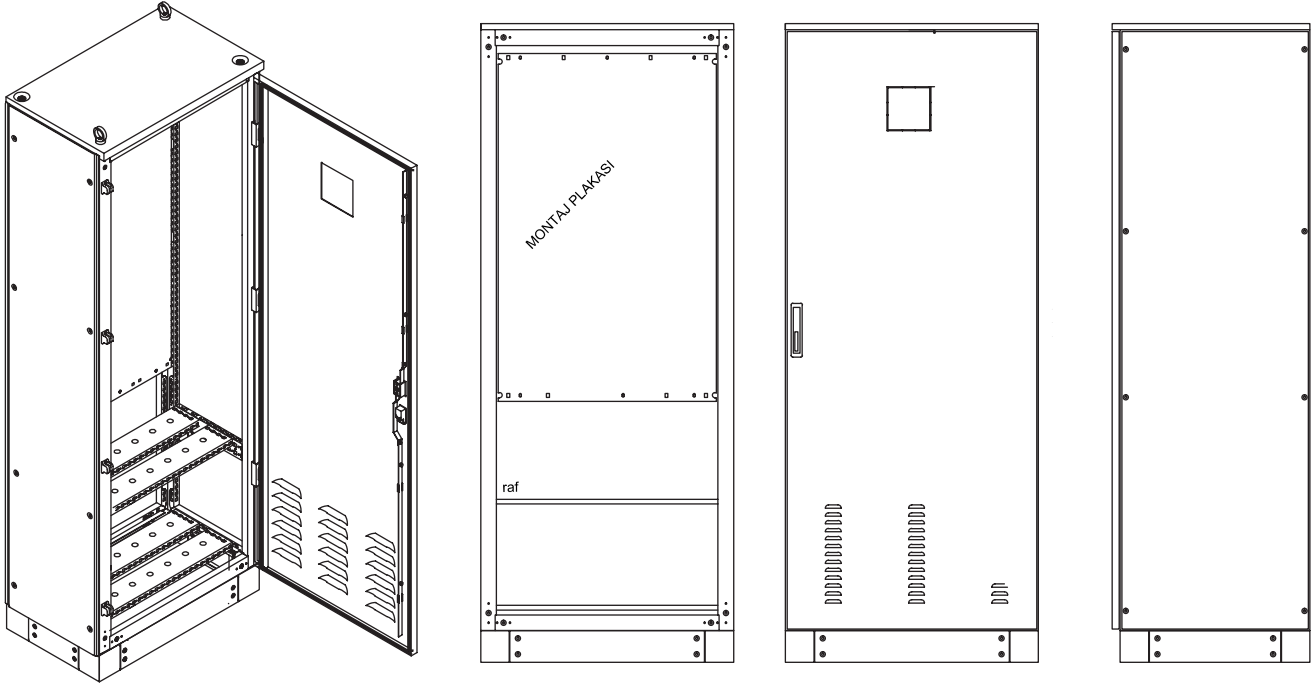

- Kompanzasyon panolarında pano ebatını; kademe sayısı, gücü ilave olarak kullanılan şönt reaktör ve harmonik filtre gibi sebepler etken olmaktadır.
- Ayrıca bulunduğu bölgenin hava şartları ve konulduğu yerin hava ile ilişkisi panonun ebatını etkileyen diğer durumlardır.
- Ebatlandırma konusunda lütfen firmamıza danışınız.

Modüler Sistem Kompanzasyon Panoları (Boyu 2000 mm)

Siparis Kodu	Ürün Ölçüleri EnxBoyxDeriniik(WxHxD)	Ürün Özellikleri	Sac Kalınlığı	Ambalaj Adet	Birim Fiyatı ₺
ÇPM 880	500x2000x400	Kompanzasyon Panosu 5-8 Kademeli	1,50	1	940,00
ÇPM 881	600x2000x400	Kompanzasyon Panosu 5-10 Kademeli	1,50	1	1.125,00
ÇPM 882	700x2000x400	Kompanzasyon Panosu 5-12 Kademeli	1,50	1	1.310,00
ÇPM 883	800x2000x400	Kompanzasyon Panosu 5-12 Kademeli	1,50	1	1.500,00
ÇPM 884	900x2000x400	Kompanzasyon Panosu 5-15 Kademeli	1,50	1	1.680,00
ÇPM 885	500x2000x500	Kompanzasyon Panosu 5-10 Kademeli	1,50	1	1.150,00
ÇPM 886	600x2000x500	Kompanzasyon Panosu 5-12 Kademeli	1,50	1	1.345,00
ÇPM 887	700x2000x500	Kompanzasyon Panosu 5-12 Kademeli	1,50	1	1.540,00
ÇPM 888	800x2000x500	Kompanzasyon Panosu 5-12 Kademeli	1,50	1	1.730,00
ÇPM 889	900x2000x500	Kompanzasyon Panosu 5-12 Kademeli	1,50	1	1.380,00
ÇPM 890	500x2000x600	Kompanzasyon Panosu 5-12 Kademeli	1,50	1	1.575,00
ÇPM 891	600x2000x600	Kompanzasyon Panosu 5-15 Kademeli	1,50	1	1.770,00
ÇPM 892	700x2000x600	Kompanzasyon Panosu 5-12 Kademeli	1,50	1	1.615,00
ÇPM 893	800x2000x600	Kompanzasyon Panosu 5-15 Kademeli	1,50	1	1.815,00
ÇPM 894	900x2000x600	Kompanzasyon Panosu 5-15 Kademeli	1,50	1	1.900,00

- İki sıra kondansatör rafı isteğe göre taban sacı veya parçalı taşıyıcı (sigorta kontaktör ve kablo kanalı için 6 adet taşıyıcı)

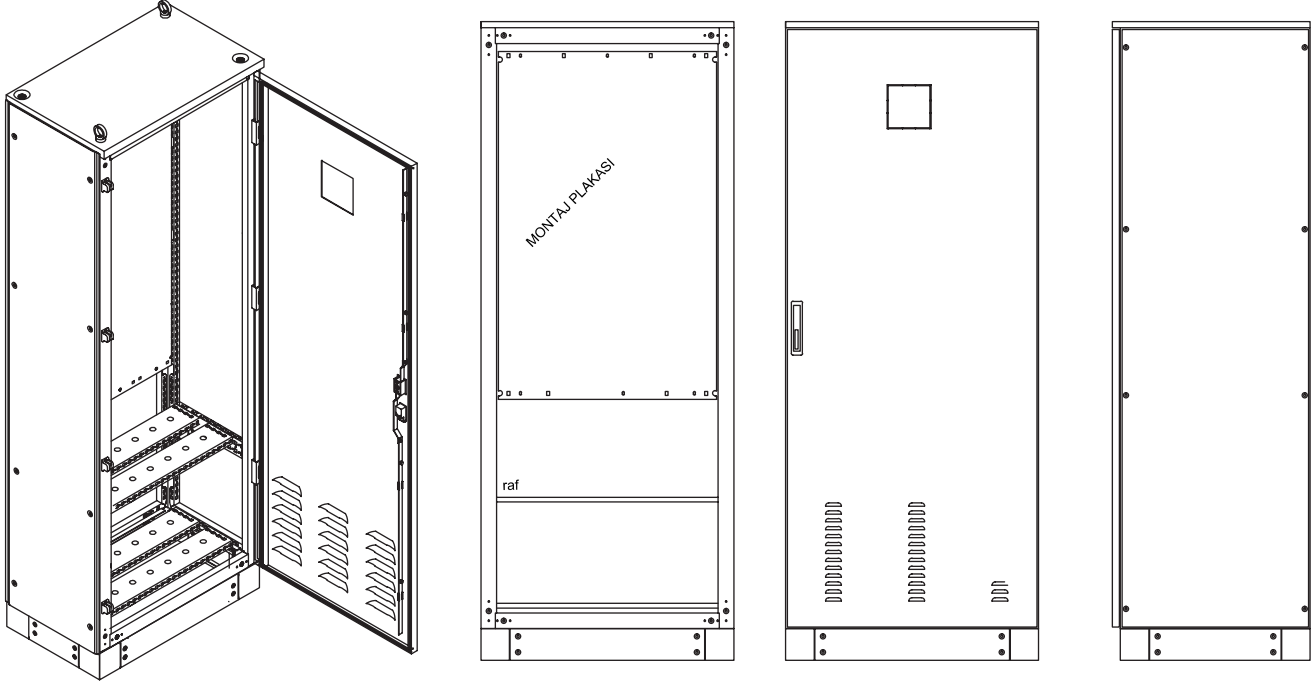

- Kompanzasyon panolarında pano ebatını; kademe sayısı, gücü ilave olarak kullanılan şönt reaktör ve harmonik filtre gibi sebepler etken olmaktadır.
- Ayrıca bulunduğu bölgenin hava şartları ve konulduğu yerin hava ile ilişkisi panonun ebatını etkileyen diğer durumlardır.
- Ebatlandırma konusunda lütfen firmamıza danışınız.

Modüler Sistem Kompanzasyon Panoları (Boyu 2100 mm)

Siparis Kodu	Ürün Ölçüleri EnxBoyxDerincik(WxHxD)	Ürün Özellikleri	Sac Kalınlığı	Ambalaj Adet	Birim Fiyatı ₺
ÇPM 895	500x2100x400	Kompanzasyon Panosu 5-8 Kademeli	1,50	1	985,00
ÇPM 896	600x2100x400	Kompanzasyon Panosu 5-10 Kademeli	1,50	1	1.180,00
ÇPM 897	700x2100x400	Kompanzasyon Panosu 5-12 Kademeli	1,50	1	1.373,00
ÇPM 898	800x2100x400	Kompanzasyon Panosu 5-12 Kademeli	1,50	1	1.575,00
ÇPM 899	900x2100x400	Kompanzasyon Panosu 5-15 Kademeli	1,50	1	1.770,00
ÇPM 900	500x2100x500	Kompanzasyon Panosu 5-10 Kademeli	1,50	1	1.210,00
ÇPM 901	600x2100x500	Kompanzasyon Panosu 5-12 Kademeli	1,50	1	1.410,00
ÇPM 902	700x2100x500	Kompanzasyon Panosu 5-12 Kademeli	1,50	1	1.615,00
ÇPM 903	800x2100x500	Kompanzasyon Panosu 5-12 Kademeli	1,50	1	1.815,00
ÇPM 904	900x2100x500	Kompanzasyon Panosu 5-12 Kademeli	1,50	1	1.445,00
ÇPM 905	500x2100x600	Kompanzasyon Panosu 5-12 Kademeli	1,50	1	1.650,00
ÇPM 906	600x2100x600	Kompanzasyon Panosu 5-15 Kademeli	1,50	1	1.860,00
ÇPM 907	700x2100x600	Kompanzasyon Panosu 5-12 Kademeli	1,50	1	1.695,00
ÇPM 908	800x2100x600	Kompanzasyon Panosu 5-15 Kademeli	1,50	1	1.900,00
ÇPM 909	900x2100x600	Kompanzasyon Panosu 5-15 Kademeli	1,50	1	1.950,00

- İki sıra kondansatör rafı isteğe göre taban sacı veya parçalı taşıyıcı (sigorta kontaktör ve kablo kanalı için 6 adet taşıyıcı)

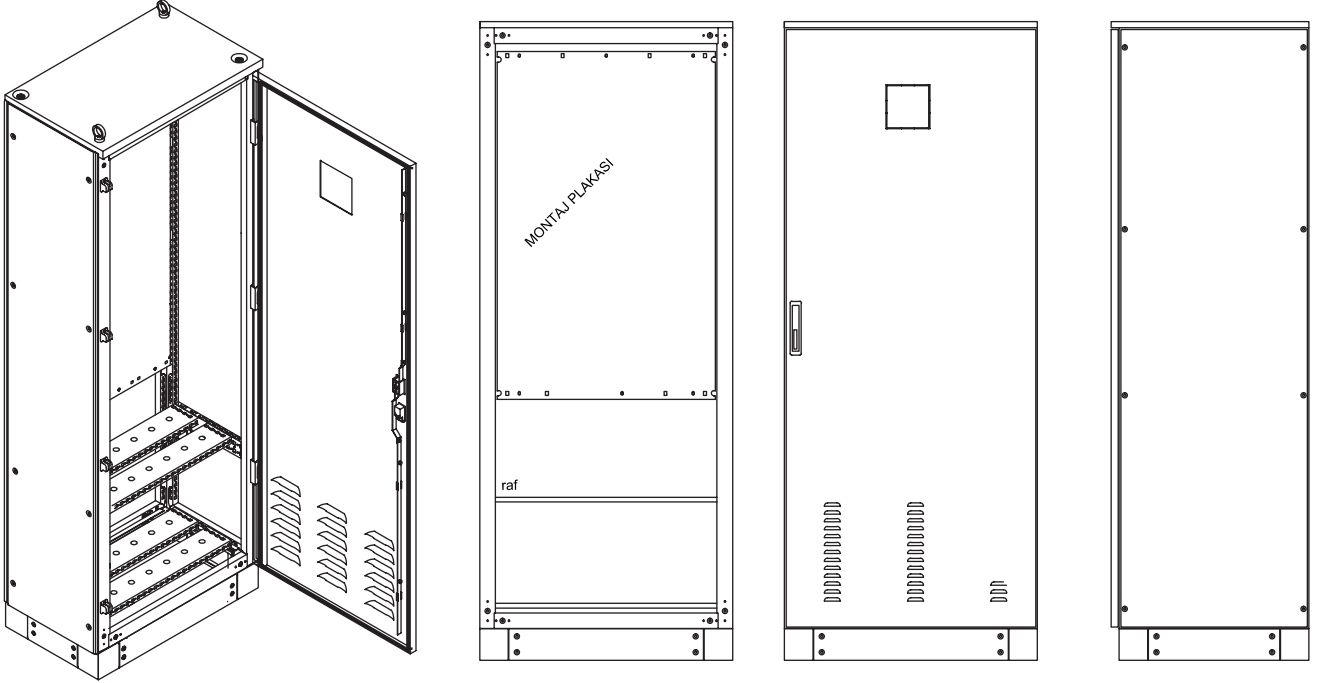

- Kompanzasyon panolarında pano ebatını; kademe sayısı, gücü ilave olarak kullanılan şönt reaktör ve harmonik filtre gibi sebepler etken olmaktadır.
- Ayrıca bulunduğu bölgenin hava şartları ve konulduğu yerin hava ile ilişkisi panonun ebatını etkileyen diğer durumlardır.
- Ebatlandırma konusunda lütfen firmamıza danışınız.



Metal Panolar

Eko Serisi Dikey Panolar



Sipariş Kodu	Ürün Ölçüleri EnxBoyxDerinlik(WxHxD)	Sac Kalınlığı	Ambalaj Adet	Birim Fiyatı ₺
ÇP 202515 K	20x25x15	0,80	1	41,00
ÇP 203015 K	20x30x15	0,80	1	48,00
ÇP 253015 K	25x30x15	0,80	1	56,00
ÇP 253515 K	25x35x15	0,80	1	65,00
ÇP 253520 K	30x35x20	0,80	1	75,00
ÇP 303015 K	30x30x15	0,80	1	68,00
ÇP 303020 K	30x30x20	0,80	1	78,00
ÇP 303515 K	30x35x15	0,80	1	70,00
ÇP 303520 K	30x35x20	0,80	1	80,00
ÇP 304015 K	30x40x15	0,80	1	76,00
ÇP 304020 K	30x40x20	0,80	1	89,00
ÇP 304025 K	30x40x25	0,80	1	103,00
ÇP 354515 K	35x45x15	0,80	1	95,00
ÇP 354520 K	35x45x20	0,80	1	120,00
ÇP 354525 K	35x45x25	0,80	1	140,00
ÇP 405020 K	40x50x20	0,80	1	127,00
ÇP 405025 K	40x50x25	0,80	1	160,00
ÇP 406020 K	40x60x20	0,80	1	135,00
ÇP 406025 K	40x60x25	0,80	1	195,00
ÇP 406030 K	40x60x30	0,80	1	240,00
ÇP 506020 K	50x60x20	0,80	1	171,00
ÇP 506025 K	50x60x25	0,80	1	250,00
ÇP 506030 K	50x60x30	0,80	1	300,00
ÇP 507020 K	50x70x20	0,80	1	221,00
ÇP 507025 K	50x70x25	0,80	1	300,00
ÇP 507030 K	50x70x30	0,80	1	350,00
ÇP 607020 K	60x70x20	0,80	1	230,00
ÇP 607025 K	60x70x25	0,80	1	320,00
ÇP 607030 K	60x70x30	0,80	1	350,00
ÇP 608020 K	60x80x20	0,80	1	184,00
ÇP 608025 K	60x80x25	0,80	1	350,00
ÇP 608030 K	60x80x30	0,80	1	400,00
ÇP 609020 K	60x90x20	0,80	1	304,00
ÇP 609025 K	60x90x25	0,80	1	400,00
ÇP 609030 K	60x90x30	0,80	1	475,00
ÇP 6010020 K	60x100x20	0,80	1	351,00
ÇP 6010025 K	60x100x25	0,80	1	450,00
ÇP 6010030 K	60x100x30	0,80	1	525,00

- Panolarımız Elektrostatik toz boyalıdır. Rengimiz RAL 7035
- Montaj plakamız Galvaniz Sactır.

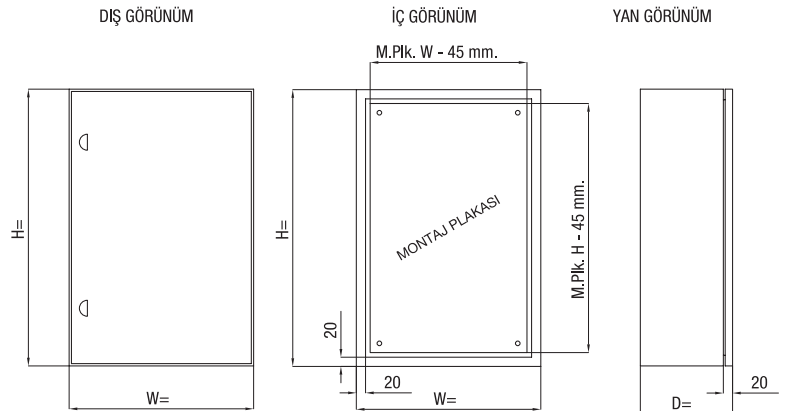
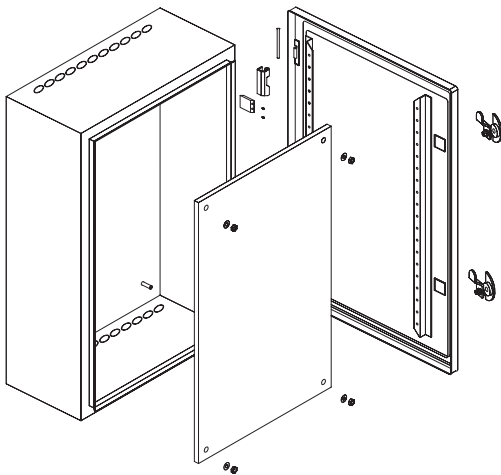

Eko Serisi Yataş Panolar



Siparis Kodu	Ürün Ölçüleri EnxBoyxDerintlik(WxHxD)	Sac Kalınlığı	Ambalaj Adet	Birim Fiyatı ₺
ÇP 302015 Y	30x20x15	0,80	1	50,00
ÇP 302515 Y	30x25x15	0,80	1	69,00
ÇP 202515 Y	20x25x15	0,80	1	60,00
ÇP 352515 Y	35x25x15	0,80	1	65,00
ÇP 352520 Y	35x25x20	0,80	1	75,00
ÇP 353015 Y	35x30x15	0,80	1	74,00
ÇP 353020 Y	35x30x20	0,80	1	85,00
ÇP 403015 Y	40x30x15	0,80	1	80,00
ÇP 403020 Y	40x30x20	0,80	1	93,00
ÇP 403025 Y	40x30x25	0,80	1	110,00
ÇP 453515 Y	45x35x15	0,80	1	99,00
ÇP 453520 Y	45x35x20	0,80	1	130,00
ÇP 453525 Y	45x35x25	0,80	1	150,00
ÇP 504020 Y	50x40x20	0,80	1	133,00
ÇP 504025 Y	50x40x25	0,80	1	170,00
ÇP 604020 Y	60x40x20	0,80	1	153,00
ÇP 604025 Y	60x40x25	0,80	1	210,00
ÇP 605020 Y	60x50x20	0,80	1	184,00
ÇP 605025 Y	60x50x25	0,80	1	265,00
ÇP 605030 Y	60x50x30	0,80	1	320,00

- Panolarımız Elektrostatik toz boyalıdır. Rengimiz RAL 7035
- Montaj plakamız Galvaniz Sac'tır.

Kablo Giriş Çıkış Alt Flanşlı

Sipariş Kodu	Ürün Ölçüleri EnxBoyxDerini(WxHxD)	Sac Kalınlığı	Ambalaj Adet	Birim Fiyatı ₺
ÇP 202515 E	20x25x15	1,00	1	45,00
ÇP 203015 E	20x30x15	1,00	1	55,00
ÇP 253015 E	25x30x15	1,00	1	65,00
ÇP 303015 E	30x30x15	1,00	1	75,00
ÇP 303020 E	30x30x20	1,00	1	85,00
ÇP 303515 E	30x35x15	1,00	1	90,00
ÇP 303520 E	30x35x20	1,00	1	100,00
ÇP 304015 E	30x40x15	1,00	1	95,00
ÇP 304020 E	30x40x20	1,00	1	110,00
ÇP 304025 E	30x40x25	1,00	1	125,00
ÇP 354520 E	35x45x20	1,00	1	140,00
ÇP 354525 E	35x45x25	1,00	1	160,00
ÇP 405020 E	40x50x20	1,20	1	175,00
ÇP 405025 E	40x50x25	1,20	1	205,00
ÇP 406020 E	40x60x20	1,20	1	210,00
ÇP 406025 E	40x60x25	1,20	1	240,00
ÇP 506020 E	50x60x20	1,20	1	260,00
ÇP 506025 E	50x60x25	1,20	1	310,00
ÇP 507020 E	50x70x20	1,20	1	320,00
ÇP 507025 E	50x70x25	1,20	1	365,00
ÇP 507030 E	50x70x30	1,20	1	385,00
ÇP 608020 E	60x80x20	1,20	1	400,00
ÇP 608025 E	60x80x25	1,20	1	430,00
ÇP 608030 E	60x80x30	1,20	1	495,00
ÇP 609025 E	60x90x25	1,20	1	460,00
ÇP 609030 E	60x90x30	1,20	1	540,00
ÇP 6010025 E	60x100x25	1,50	1	510,00
ÇP 6010030 E	60x100x30	1,50	1	600,00
ÇP 6010040 E	60x100x40	1,50	1	700,00
ÇP 6012030 E	60x120x30	1,50	1	720,00
ÇP 6014040 E	60x140x40	1,50	1	820,00
ÇP 7010025 E	70x100x25	1,50	1	575,00
ÇP 7010030 E	70x100x30	1,50	1	680,00
ÇP 7010040 E	70x100x40	1,50	1	770,00
ÇP 7012030 E	70x120x30	1,50	1	790,00
ÇP 7014040 E	70x140x40	1,50	1	875,00
ÇP 8010030 E	80x100x30	1,50	1	750,00
ÇP 8010040 E	80x100x40	1,50	1	850,00
ÇP 8012030 E	80x120x30	1,50	1	925,00
ÇP 8014040 E	80x140x40	1,50	1	1.075,00



56

- Panolarımız Elektrostatik toz boyalıdır. Rengimiz RAL 7035
- Montaj plakamız Galvaniz Sac'tır.

DIŞ GÖRÜNÜM

İÇ GÖRÜNÜM

YAN GÖRÜNÜM

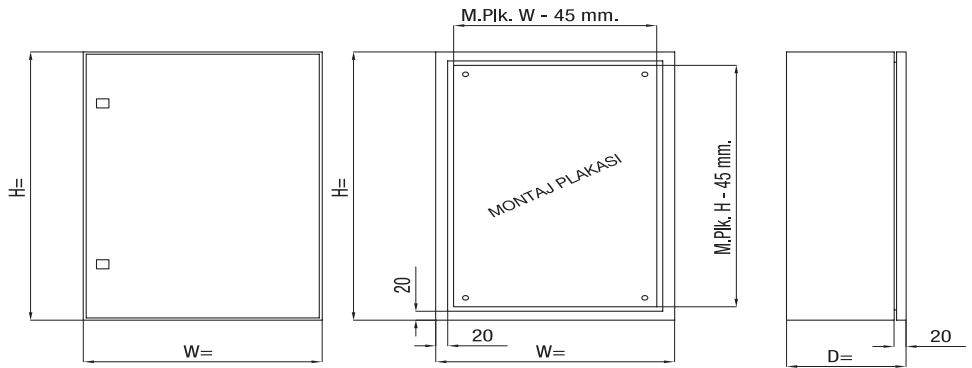
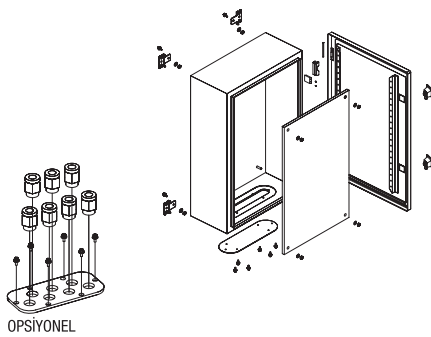



Duvar Tipi Taban Saclı Tam Etanj Panolar

Siparis Kodu	Ürün Ölçüleri EnxBoyxDerinlik(WxHxD)	Sac Kalınlığı	Ambalaj Adet	Birim Fiyatı ₺
ÇP 130	30x40x18	1,20	1	167,00
ÇP 131	40x50x20	1,20	1	265,00
ÇP 132	40x60x20	1,20	1	320,00
ÇP 133	50x70x20	1,20	1	418,00
ÇP 134	60x80x20	1,20	1	582,00
ÇP 135	60x100x25	1,20	1	734,00

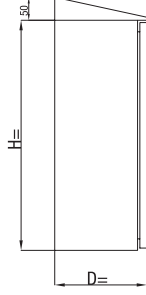

Duvar Tipi Taban Saclı Tam Etanj Camlı Panolar

Siparis Kodu	Ürün Ölçüleri EnxBoyxDerinlik(WxHxD)	Sac Kalınlığı	Ambalaj Adet	Birim Fiyatı ₺
ÇP 140	30x40x18	1,20	1	180,00
ÇP 141	40x50x20	1,20	1	290,00
ÇP 142	40x60x20	1,20	1	345,00
ÇP 143	50x70x20	1,20	1	466,00
ÇP 144	60x80x20	1,20	1	633,00
ÇP 145	60x100x25	1,20	1	795,00

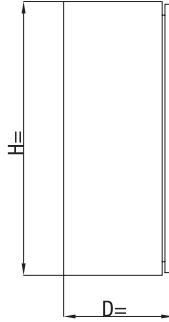

- İsteğe göre özel imalat ve perde sac yapılabilir.
- Panolarımız Elektrostatik toz boyalıdır rengimiz RAL 7035

Sahra Tipi Taban Saclı Harici Tam Etanj Dikey Panolar



Sipariş Kodu	Ürün Ölçüleri EnxBoyxDerİnlİK(WxHxD)	Sac Kalınlığı	Ambalaj Adet	Birim Fiyatı ₺
ÇP 150	40x65x20	1,20	1	360,00
ÇP 151	40x85x25	1,20	1	455,00
ÇP 152	50x65x25	1,20	1	443,00
ÇP 153	50x85x25	1,20	1	581,00
ÇP 154	50x100x30	1,20	1	683,00
ÇP 155	60x80x30	1,50	1	644,00
ÇP 156	60x100x30	1,50	1	823,00
ÇP 157	60x120x30	1,50	1	960,00
ÇP 158	60x150x40	1,50	1	1.200,00
ÇP 159	60x180x50	1,50	1	1.450,00
ÇP 160	60x200x50	1,50	1	1.580,00
ÇP 161	70x100x30	1,50	1	950,00
ÇP 162	70x120x40	1,50	1	1.110,00
ÇP 163	70x150x40	1,50	1	1.265,00
ÇP 164	70x180x50	1,50	1	1.495,00
ÇP 165	70x200x50	1,50	1	1.679,00
ÇP 166	80x100x30	1,50	1	960,00
ÇP 167	80x120x40	1,50	1	1.150,00
ÇP 168	80x150x40	1,50	1	1.438,00
ÇP 169	80x180x50	1,50	1	1.700,00
ÇP 170	80x200x50	1,50	1	1.898,00

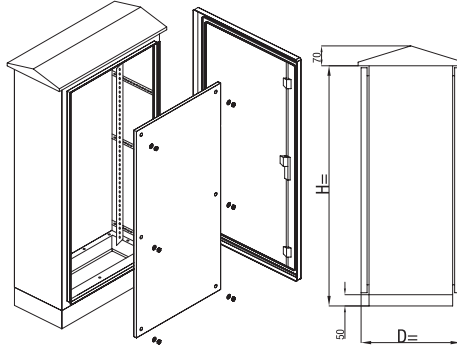
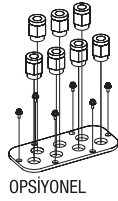

Sahra Tipi Taban Saclı Harici Tam Etanj Yataş Panolar



Sipariş Kodu	Ürün Ölçüleri EnxBoyxDerİnlİK(WxHxD)	Sac Kalınlığı	Ambalaj Adet	Birim Fiyatı ₺
ÇP 171	50x35x30	1,20	1	253,00
ÇP 172	60x45x30	1,20	1	391,00
ÇP 173	80x55x30	1,50	1	633,00
ÇP 174	100x65x30	1,50	1	939,00
ÇP 175	120x75x40	1,50	1	1.277,00
ÇP 176	150x105x40	1,50	1	2.150,00

- İsteğe göre özel imalat ve perde sac yapılabilir.
- Panolarımız Elektrostatik toz boyalıdır rengimiz RAL 7035

Kumanda Masası Pult Sistemi



Siparis Kodu	Ürün Ölçüleri EnxBoyxDerinlik(WxHxD)	Ürün Özellikleri	Sac Kalınlığı	Ambalaj Adet	Birim Fiyatı ₺
ÇP 630	40x110x40	Taban Saçlı	1,20	1	897,00
ÇP 631	50x110x40	Taban Saçlı	1,20	1	966,00
ÇP 633	60x110x50	Taban Saçlı	1,20	1	1.323,00
ÇP 636	80x110x50	Taban Saçlı	1,20	1	1.576,00
ÇP 639	100x110x50	Taban Saçlı	1,20	1	1.944,00

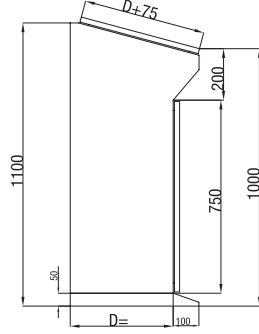

Kumanda Masaları Piyano Sistemi



Siparis Kodu	Ürün Ölçüleri EnxBoyxDerinlik(WxHxD)	Ürün Özellikleri	Sac Kalınlığı	Ambalaj Adet	Birim Fiyatı ₺
ÇP 641	40x140x40	Taban Saçlı	1,20	1	1.254,00
ÇP 642	60x140x50	Taban Saçlı	1,20	1	1.518,00
ÇP 643	80x140x50	Taban Saçlı	1,20	1	1.737,00
ÇP 644	100x140x50	Taban Saçlı	1,20	1	2.024,00
ÇP 645	120x140x60	Taban Saçlı	1,20	1	2.645,00

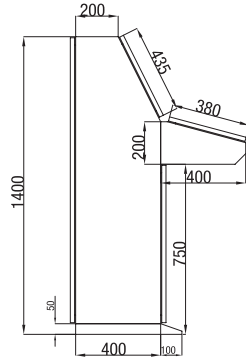

Metal Buat, Buton ve Klemens Kutuları Deliksiz

Sipariş Kodu	Ürün Ölçüleri EnxBoyxDerinlik(WxHxD)	Sac Kalınlığı	Ürün Ağırlığı	Ambalaj Adet	Birim Fiyatı ₺
ÇP 2020 T	20x20x12	1,20	-	1	55,00
ÇP 2525 T	25x25x12	1,20	-	1	87,00
ÇP 3020 T	30x20x12	1,20	-	1	87,00
ÇP 3030 T	30x30x12	1,20	-	1	126,00
ÇP 3040 T	30x40x12	1,20	-	1	167,00
ÇP 3525 T	35x25x12	1,20	-	1	121,00
ÇP 3535 T	35x35x12	1,20	-	1	169,00
ÇP 4020 T	40x20x12	1,20	-	1	112,00
ÇP 4040 T	40x40x12	1,20	-	1	221,00
ÇP 4050 T	40x50x12	1,20	-	1	270,00
ÇP 4535 T	45x35x12	1,20	-	1	215,00
ÇP 6030 T	60x30x12	1,20	-	1	250,00

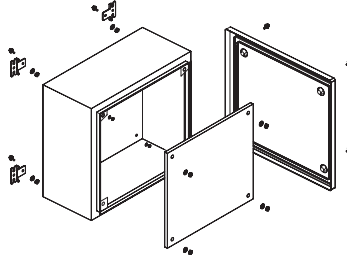

Metal Buat, Buton ve Klemens Kutuları Flanşlı

Sipariş Kodu	Ürün Ölçüleri EnxBoyxDerinlik(WxHxD)	Sac Kalınlığı	Ürün Ağırlığı	Ambalaj Adet	Birim Fiyatı ₺
ÇP 2020 F	20x20x12	1,20	-	1	62,00
ÇP 2525 F	25x25x12	1,20	-	1	98,00
ÇP 3020 F	30x20x12	1,20	-	1	98,00
ÇP 3030 F	30x30x12	1,20	-	1	138,00
ÇP 3040 F	30x40x12	1,20	-	1	188,00
ÇP 3525 F	35x25x12	1,20	-	1	131,00
ÇP 3535 F	35x35x12	1,20	-	1	181,00
ÇP 4020 F	40x20x12	1,20	-	1	126,00
ÇP 4040 F	40x40x12	1,20	-	1	234,00
ÇP 4050 F	40x50x12	1,20	-	1	304,00
ÇP 4535 F	45x35x12	1,20	-	1	234,00
ÇP 6030 F	60x30x12	1,20	-	1	279,00

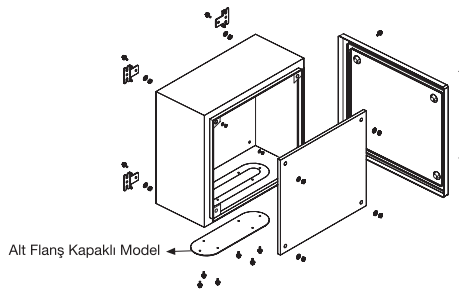

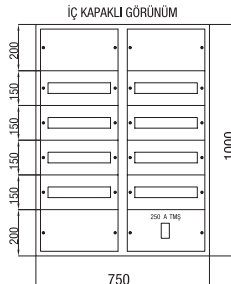
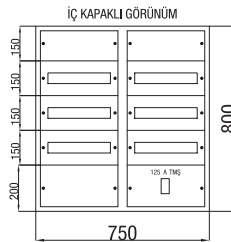
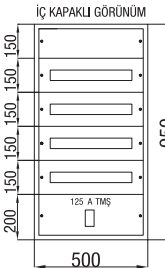
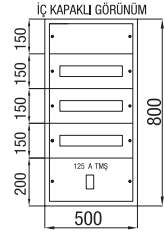
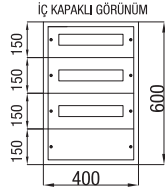
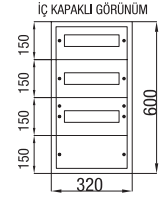
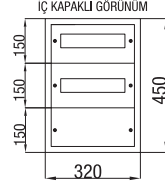

12 Ad. Sigorta + Pako Yeri Mevcut

Sipariş Kodu	Ürün Ölçüleri EnxBoyxDerinlik(WxHxD)	Sac Kalınlığı	Ambalaj Adet	Birim Fiyatı ₺
ÇP 800	32x30x15	0,80	1	100,00

24 Ad. Sigorta + Pako Yeri Mevcut

Sipariş Kodu	Ürün Ölçüleri EnxBoyxDerinlik(WxHxD)	Sac Kalınlığı	Ambalaj Adet	Birim Fiyatı ₺
ÇP 801	32x45x15	0,80	1	148,00

36 Ad. Sigorta + Pako Yeri Mevcut

Sipariş Kodu	Ürün Ölçüleri EnxBoyxDerinlik(WxHxD)	Sac Kalınlığı	Ambalaj Adet	Birim Fiyatı ₺
ÇP 802	32x60x17,5	0,80	1	188,00

45 Ad. Sigorta + Pako Yeri Mevcut

Sipariş Kodu	Ürün Ölçüleri EnxBoyxDerinlik(WxHxD)	Sac Kalınlığı	Ambalaj Adet	Birim Fiyatı ₺
ÇP 803	40x60x17,5	0,80	1	235,00

60 Ad. Sigorta + 125 A Kompak + Klemens Yeri Mevcut

Sipariş Kodu	Ürün Ölçüleri EnxBoyxDerinlik(WxHxD)	Sac Kalınlığı	Ambalaj Adet	Birim Fiyatı ₺
ÇP 804	50x80x17,5	0,80	1	270,00

80 Ad. Sigorta + 125 A Kompak + Klemens Yeri Mevcut

Sipariş Kodu	Ürün Ölçüleri EnxBoyxDerinlik(WxHxD)	Sac Kalınlığı	Ambalaj Adet	Birim Fiyatı ₺
ÇP 805	50x95x17,5	0,80	1	330,00

90 Ad. Sigorta + 125 A Kompak + Klemens Yeri Mevcut

Sipariş Kodu	Ürün Ölçüleri EnxBoyxDerinlik(WxHxD)	Sac Kalınlığı	Ambalaj Adet	Birim Fiyatı ₺
ÇP 806	75x80x20	1	1	478,00

120 Ad. Sigorta + 125 A Kompak + Klemens Yeri Mevcut

Sipariş Kodu	Ürün Ölçüleri EnxBoyxDerinlik(WxHxD)	Sac Kalınlığı	Ambalaj Adet	Birim Fiyatı ₺
ÇP 807	75x100x20	1	1	600,00

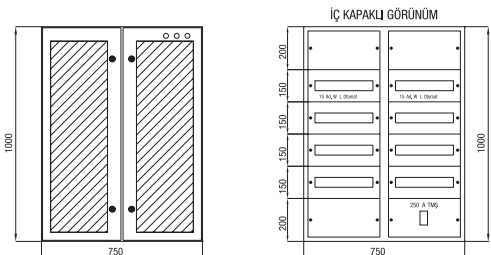
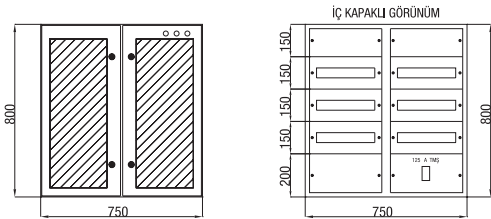
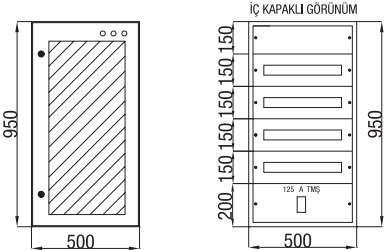
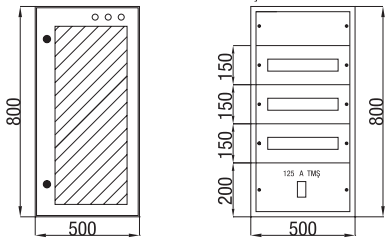
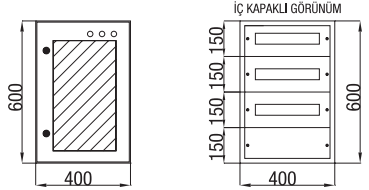
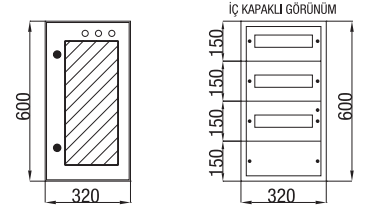
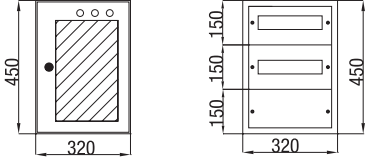
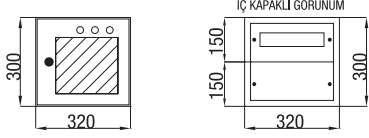

12 Ad. Sigorta + Pako Yeri Mevcut

Sipariş Kodu	Ürün Ölçüleri EnxBoyxDerinlik(WxHxD)	Sac Kalınlığı	Ambalaj Adet	Birim Fiyatı ₺
ÇP 800 C	32x30x15	0,80	1	145,00

24 Ad. Sigorta + Pako Yeri Mevcut

Sipariş Kodu	Ürün Ölçüleri EnxBoyxDerinlik(WxHxD)	Sac Kalınlığı	Ambalaj Adet	Birim Fiyatı ₺
ÇP 801 C	32x45x15	0,80	1	205,00

36 Ad. Sigorta + Pako Yeri Mevcut

Sipariş Kodu	Ürün Ölçüleri EnxBoyxDerinlik(WxHxD)	Sac Kalınlığı	Ambalaj Adet	Birim Fiyatı ₺
ÇP 802 C	32x60x17,5	0,80	1	274,00

45 Ad. Sigorta + Pako Yeri Mevcut

Sipariş Kodu	Ürün Ölçüleri EnxBoyxDerinlik(WxHxD)	Sac Kalınlığı	Ambalaj Adet	Birim Fiyatı ₺
ÇP 803 C	40x60x17,5	0,80	1	348,00

60 Ad. Sigorta + 125 A Kompak + Klemens Yeri Mevcut

Sipariş Kodu	Ürün Ölçüleri EnxBoyxDerinlik(WxHxD)	Sac Kalınlığı	Ambalaj Adet	Birim Fiyatı ₺
ÇP 804 C	50x80x17,5	0,80	1	395,00

80 Ad. Sigorta + 125 A Kompak + Klemens Yeri Mevcut

Sipariş Kodu	Ürün Ölçüleri EnxBoyxDerinlik(WxHxD)	Sac Kalınlığı	Ambalaj Adet	Birim Fiyatı ₺
ÇP 805 C	50x95x17,5	0,80	1	479,00

90 Ad. Sigorta + 125 A Kompak + Klemens Yeri Mevcut

Sipariş Kodu	Ürün Ölçüleri EnxBoyxDerinlik(WxHxD)	Sac Kalınlığı	Ambalaj Adet	Birim Fiyatı ₺
ÇP 806 C	75x80x20	1	1	834,00

120 Ad. Sigorta + 125 A Kompak + Klemens Yeri Mevcut

Sipariş Kodu	Ürün Ölçüleri EnxBoyxDerinlik(WxHxD)	Sac Kalınlığı	Ambalaj Adet	Birim Fiyatı ₺
ÇP 807 C	75x100x20	1	1	972,00

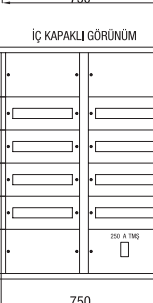
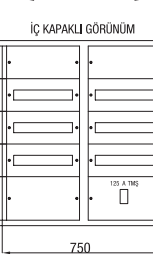
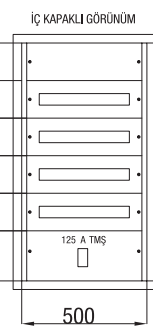
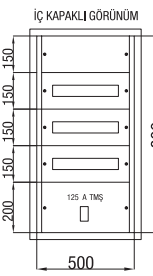
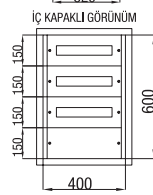
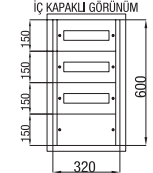
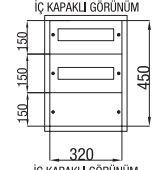

12 Ad. Sigorta + Pako Yeri Mevcut

Sipariş Kodu	Ürün Ölçüleri EnxBoyxDerinlik(WxHxD)	Sac Kalınlığı	Ambalaj Adet	Birim Fiyatı ₺
ÇP 820	32x30x14	0,80	1	110,00

24 Ad. Sigorta + Pako Yeri Mevcut

Sipariş Kodu	Ürün Ölçüleri EnxBoyxDerinlik(WxHxD)	Sac Kalınlığı	Ambalaj Adet	Birim Fiyatı ₺
ÇP 821	32x45x14	0,80	1	165,00

36 Ad. Sigorta + Pako Yeri Mevcut

Sipariş Kodu	Ürün Ölçüleri EnxBoyxDerinlik(WxHxD)	Sac Kalınlığı	Ambalaj Adet	Birim Fiyatı ₺
ÇP 822	32x60x14	0,80	1	199,00

45 Ad. Sigorta + Pako Yeri Mevcut

Sipariş Kodu	Ürün Ölçüleri EnxBoyxDerinlik(WxHxD)	Sac Kalınlığı	Ambalaj Adet	Birim Fiyatı ₺
ÇP 823	40x60x14	0,80	1	265,00

60 Ad. Sigorta + 125 A Kompak + Klemens Yeri Mevcut

Sipariş Kodu	Ürün Ölçüleri EnxBoyxDerinlik(WxHxD)	Sac Kalınlığı	Ambalaj Adet	Birim Fiyatı ₺
ÇP 824	50x80x14	0,80	1	310,00

80 Ad. Sigorta + 125 A Kompak + Klemens Yeri Mevcut

Sipariş Kodu	Ürün Ölçüleri EnxBoyxDerinlik(WxHxD)	Sac Kalınlığı	Ambalaj Adet	Birim Fiyatı ₺
ÇP 825	50x95x16,5	0,80	1	389,00

90 Ad. Sigorta + 125 A Kompak + Klemens Yeri Mevcut

Sipariş Kodu	Ürün Ölçüleri EnxBoyxDerinlik(WxHxD)	Sac Kalınlığı	Ambalaj Adet	Birim Fiyatı ₺
ÇP 826	75x80x16,5	1	1	584,00

120 Ad. Sigorta + 125 A Kompak + Klemens Yeri Mevcut

Sipariş Kodu	Ürün Ölçüleri EnxBoyxDerinlik(WxHxD)	Sac Kalınlığı	Ambalaj Adet	Birim Fiyatı ₺
ÇP 827	75x100x16,5	1	1	725,00

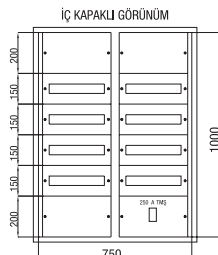
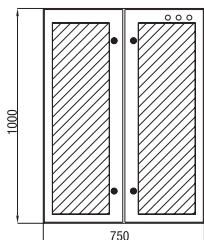
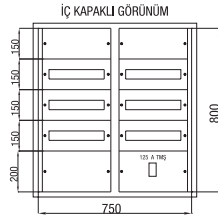
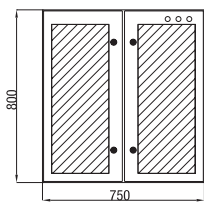
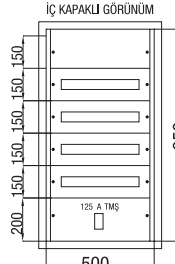
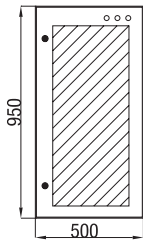
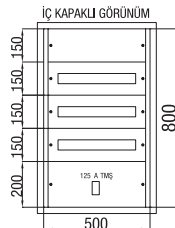
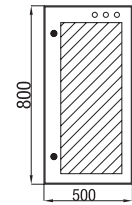
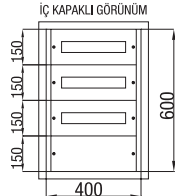
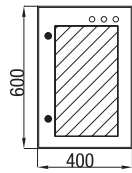
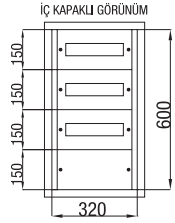
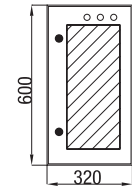
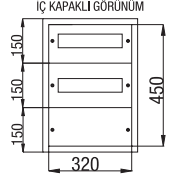
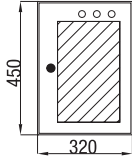
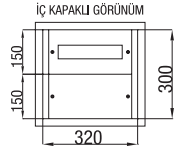
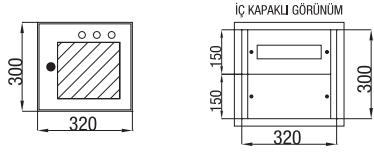

12 Ad. Sigorta + Pako Yeri Mevcut

Sipariş Kodu	Ürün Ölçüleri EnxBoyxDerinlik(WxHxD)	Sac Kalınlığı	Ambalaj Adet	Birim Fiyatı ₺
ÇP 820 C	32x30x14	0,80	1	154,00

24 Ad. Sigorta + Pako Yeri Mevcut

Sipariş Kodu	Ürün Ölçüleri EnxBoyxDerinlik(WxHxD)	Sac Kalınlığı	Ambalaj Adet	Birim Fiyatı ₺
ÇP 821 C	32x45x14	0,80	1	228,00

36 Ad. Sigorta + Pako Yeri Mevcut

Sipariş Kodu	Ürün Ölçüleri EnxBoyxDerinlik(WxHxD)	Sac Kalınlığı	Ambalaj Adet	Birim Fiyatı ₺
ÇP 822 C	32x60x14	0,80	1	299,00

45 Ad. Sigorta + Pako Yeri Mevcut

Sipariş Kodu	Ürün Ölçüleri EnxBoyxDerinlik(WxHxD)	Sac Kalınlığı	Ambalaj Adet	Birim Fiyatı ₺
ÇP 823 C	40x60x14	0,80	1	375,00

60 Ad. Sigorta + 125 A Kompak + Klemens Yeri Mevcut

Sipariş Kodu	Ürün Ölçüleri EnxBoyxDerinlik(WxHxD)	Sac Kalınlığı	Ambalaj Adet	Birim Fiyatı ₺
ÇP 824 C	50x80x14	0,80	1	473,00

80 Ad. Sigorta + 125 A Kompak + Klemens Yeri Mevcut

Sipariş Kodu	Ürün Ölçüleri EnxBoyxDerinlik(WxHxD)	Sac Kalınlığı	Ambalaj Adet	Birim Fiyatı ₺
ÇP 825 C	50x95x16,5	0,80	1	584,00

90 Ad. Sigorta + 125 A Kompak + Klemens Yeri Mevcut

Sipariş Kodu	Ürün Ölçüleri EnxBoyxDerinlik(WxHxD)	Sac Kalınlığı	Ambalaj Adet	Birim Fiyatı ₺
ÇP 826 C	75x80x16,5	1	1	877,00

120 Ad. Sigorta + 125 A Kompak + Klemens Yeri Mevcut

Sipariş Kodu	Ürün Ölçüleri EnxBoyxDerinlik(WxHxD)	Sac Kalınlığı	Ambalaj Adet	Birim Fiyatı ₺
ÇP 827 C	75x100x16,5	1	1	1.044,00

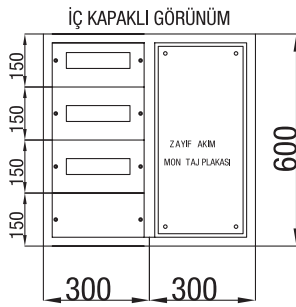

Boş Asansör Panosu

Sipariş Kodu	Ürün Ölçüleri EnxBoyxDerinlik(WxHxD)	Sac Kalınlığı	Ambalaj Adet	Birim Fiyatı ₺
ÇP 9010	35x40x15	0,80	1	120,00
ÇP 9013	35x55x15	0,80	1	140,00

Montajlı Asansör Panosu

Sipariş Kodu	Ürün Ölçüleri EnxBoyxDerinlik(WxHxD)	Ürün Özellikleri	Sac Kalınlığı	Ambalaj Adet	Birim Fiyatı ₺
ÇP 9011	35x40x15	40 Amper	0,80	1	Sorunuz
ÇP 9012	35x40x15	63 Amper	0,80	1	Sorunuz

İki Kapılı Şebeke ve UPS Dağıtım Panoları

Dağıtım 20 Adet Sigorta + Pako + Zayıf Akım, Taban Saclı

Sipariş Kodu	Ürün Ölçüleri EnxBoyxDerinlik(WxHxD)	Sac Kalınlığı	Ambalaj Adet	Birim Fiyatı ₺
ÇP 9000	60x45x17,5	0,80	1	279,00

Dağıtım 30 Adet Sigorta + Pako + Zayıf Akım, Taban Saclı

Sipariş Kodu	Ürün Ölçüleri EnxBoyxDerinlik(WxHxD)	Sac Kalınlığı	Ambalaj Adet	Birim Fiyatı ₺
ÇP 9001	60x60x17,5	0,80	1	376,00

Dağıtım 40 Adet Sigorta + Pako + Zayıf Akım, Taban Saclı

Sipariş Kodu	Ürün Ölçüleri EnxBoyxDerinlik(WxHxD)	Sac Kalınlığı	Ambalaj Adet	Birim Fiyatı ₺
ÇP 9002	60x75x17,5	0,80	1	473,00

Dağıtım 65 Adet Sigorta + Pako + Zayıf Akım, Taban Saclı

Sipariş Kodu	Ürün Ölçüleri EnxBoyxDerinlik(WxHxD)	Sac Kalınlığı	Ambalaj Adet	Birim Fiyatı ₺
ÇP 9003	70x90x17,5	0,80	1	658,00

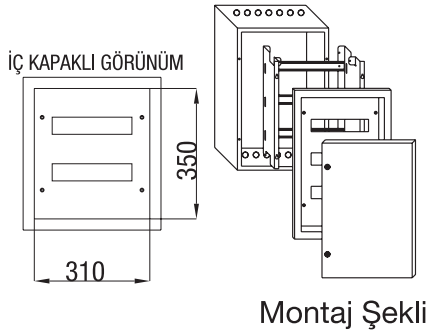

Yeni Model Dağıtım Panoları

Sıva Altı

Siparis Kodu	Ürün Ölçüleri EnxBoyxDerintlik(WxHxD)	Ürün Özelliği	Ambalaj Adet	Birim Fiyatı ₺
ÇP 860	31x25x9,5	12 Ad. Sig. Çıkışlı	1	Sorunuz
ÇP 861	42x25x9,5	18 Ad. Sig. Çıkışlı	1	Sorunuz
ÇP 862	31x35x9,5	24 Ad. Sig. Çıkışlı	1	Sorunuz
ÇP 863	31x50x9,5	36 Ad. Sig. Çıkışlı	1	Sorunuz
ÇP 864	42x50x9,5	54 Ad. Sig. Çıkışlı	1	Sorunuz
ÇP 865	42x62,5x9,5	72 Ad. Sig. Çıkışlı	1	Sorunuz

Yeni Model Dağıtım Panoları

Sıva Üstü

Siparis Kodu	Ürün Ölçüleri EnxBoyxDerintlik(WxHxD)	Ürün Özelliği	Ambalaj Adet	Birim Fiyatı ₺
ÇP 860 S	36x30,5x9,5	12 Ad. Sig. Çıkışlı	1	Sorunuz
ÇP 861 S	47x30,5x9,5	18 Ad. Sig. Çıkışlı	1	Sorunuz
ÇP 862 S	36x40,5x9,5	24 Ad. Sig. Çıkışlı	1	Sorunuz
ÇP 863 S	36x55,5x9,5	36 Ad. Sig. Çıkışlı	1	Sorunuz
ÇP 864 S	47x55,5x9,5	54 Ad. Sig. Çıkışlı	1	Sorunuz
ÇP 865 S	47x68x9,5	72 Ad. Sig. Çıkışlı	1	Sorunuz

Zayıf Akımlı Kombine Dağıtım Panoları

Sıva Altı

Siparis Kodu	Ürün Ölçüleri EnxBoyxDerintlik(WxHxD)	Ürün Özelliği	Ambalaj Adet	Birim Fiyatı ₺
ÇP 8500	40x70x10	24 Ad. Sig. Çıkışlı	1	Sorunuz
ÇP 8501	50x85x12	36 Ad. Sig. Çıkışlı	1	Sorunuz

Sıva Üstü

Siparis Kodu	Ürün Ölçüleri EnxBoyxDerintlik(WxHxD)	Ürün Özelliği	Ambalaj Adet	Birim Fiyatı ₺
ÇP 8510	40x70x10	24 Ad. Sig. Çıkışlı	1	Sorunuz
ÇP 8511	50x85x12	36 Ad. Sig. Çıkışlı	1	Sorunuz

- Toplu konut projelerine ve müşteri taleplerine göre özel imalat yapılabilmektedir.

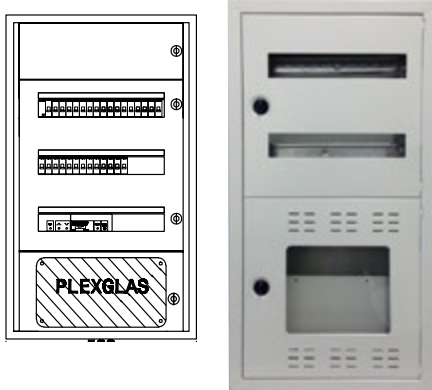

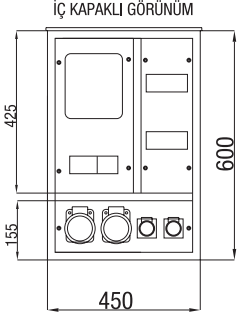

Harici Duvar Tipi Şantiye Panosu

1 Trifaze Saçaç, 2 Trifaze + 2 Monofaze Priz - 16 Ad. Sigorta, Pako Çıkışı, Çatılı

Sipariş Kodu	Ürün Ölçüleri EnxBoyxDerinlik(WxHxD)	Sac Kalınlığı	Ambalaj Adet	Birim Fiyatı ₺
ÇP 116	40x60x15	0,80	1	239,00

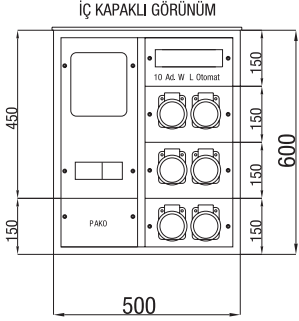

1 Tri. Saçaç, 3 Tri. + 3 Mon. Priz - 10 Ad. Sigorta, Pako Çıkışı, Çatılı

Sipariş Kodu	Ürün Ölçüleri EnxBoyxDerinlik(WxHxD)	Sac Kalınlığı	Ambalaj Adet	Birim Fiyatı ₺
ÇP 116 A	50x60x15	0,80	1	265,00

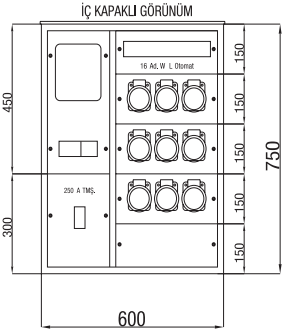

1 Tri. Saçaç, 6 Tri. + 3 Mon. Priz - 16 Ad. Sigorta, 250A Kompak Çıkışı, Çatılı

Sipariş Kodu	Ürün Ölçüleri EnxBoyxDerinlik(WxHxD)	Sac Kalınlığı	Ambalaj Adet	Birim Fiyatı ₺
ÇP 116 B	60x75x17,5	1,00	1	400,00

67

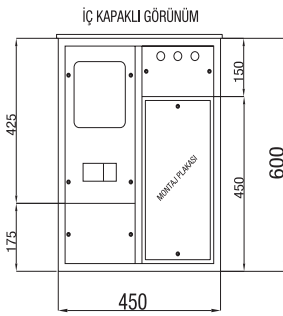

Harici duvar Tipi Saçaçlı Sulama Panosu

1 Trifaze Saçaç, 7 Ad. Sigorta + Pako Çıkışı Taban Saclı, Çatılı

Sipariş Kodu	Ürün Ölçüleri EnxBoyxDerinlik(WxHxD)	Sac Kalınlığı	Ambalaj Adet	Birim Fiyatı ₺
ÇP 125	45x60x15	1,00	1	248,00

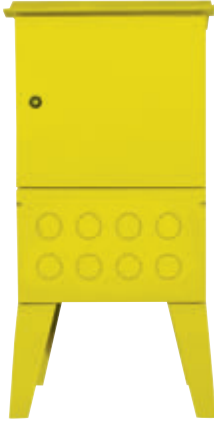

Harici Açaklı Şantiye Panosu

4 Trifaze 4 Monofaze Priz Çıkışlı + Sigorta, Pako, Kompak Yeri Mevcut

Sipariş Kodu	Ürün Ölçüleri EnxBoyxDerinlik(WxHxD)	Sac Kalınlığı	Ambalaj Adet	Birim Fiyatı ₺
ÇP 126	40x100x27	1,20	1	590,00

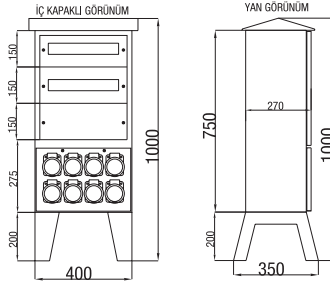

1 Ad. Trfz. Saçaç 6 Trfz. 6 Mnzf. Priz Çıkışlı + Sigorta, Pako, Kompak Yeri Mevcut

Sipariş Kodu	Ürün Ölçüleri EnxBoyxDerinlik(WxHxD)	Sac Kalınlığı	Ambalaj Adet	Birim Fiyatı ₺
ÇP 127	60x100x27	1,20	1	799,00

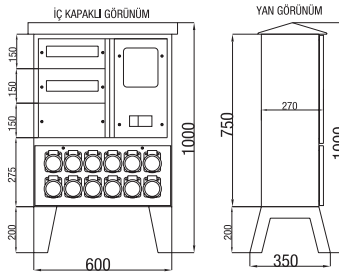

1 Ad. Trfz. Saçaç 4 Trfz. 6 Mnzf. Priz Çıkışlı + Sigorta, Pako, Kompak Yeri Mevcut

Sipariş Kodu	Ürün Ölçüleri EnxBoyxDerinlik(WxHxD)	Sac Kalınlığı	Ambalaj Adet	Birim Fiyatı ₺
ÇP 129	50x100x27	1,20	1	679,00



9 Trfz. 9 Mnzf. Priz Çıkışlı + Sigorta, Pako, Kompak Sig. Giriş Yeri Mevcut

Sipariş Kodu	Ürün Ölçüleri EnxBoyxDerinlik(WxHxD)	Sac Kalınlığı	Ambalaj Adet	Birim Fiyatı ₺
ÇP 128	40x68x50	1,20	1	560,00

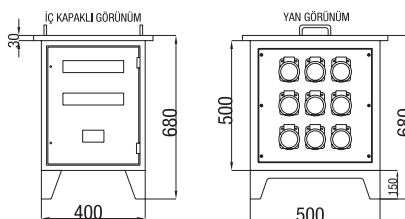

Şantiye pano ayaklarına tekerlek takılabilir.

İ KAPAKLI GÖRÜNÜM

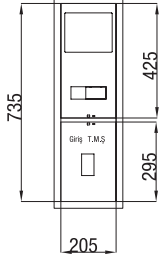

Trifaze Dağıtım ve Saaç Panosu

1 Trifaze Saaç Kompak Çıkışlı

Sipariş Kodu	Ürün Ölçüleri EnxBoyxDerinlik(WxHxD)	Sac Kalınlığı	Ambalaj Adet	Birim Fiyatı ₺
ÇP 201	20,5x73,5x14	1,00	1	190,00

İ KAPAKLI GÖRÜNÜM

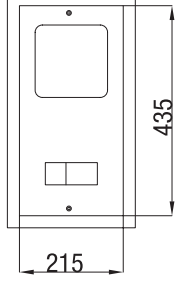

1 Trifaze Saaç Kolon Sigorta Çıkışlı

Sipariş Kodu	Ürün Ölçüleri EnxBoyxDerinlik(WxHxD)	Sac Kalınlığı	Ambalaj Adet	Birim Fiyatı ₺
ÇP 106	21,5x43,5x14	1,00	1	120,00

İ KAPAKLI GÖRÜNÜM

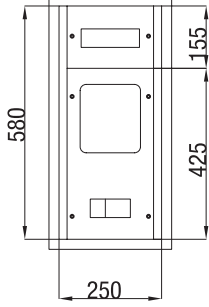

1 Trifaze Saaç 7 + 8 Ad. Sigorta Çıkışlı

Sipariş Kodu	Ürün Ölçüleri EnxBoyxDerinlik(WxHxD)	Sac Kalınlığı	Ambalaj Adet	Birim Fiyatı ₺
ÇP 121	25x58x14	1,00	1	184,00

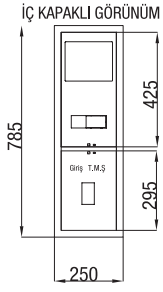

Trifaze Dağıtım ve Sayaç Panosu

1 Trifaze Sayaç Kompak Çıkışlı

Sipariş Kodu	Ürün Ölçüleri EnxBoyxDerinelik(WxHxD)	Sac Kalınlığı	Ambalaj Adet	Birim Fiyatı ₺
ÇP 201 S	25x78,5x15	1,00	1	199,00

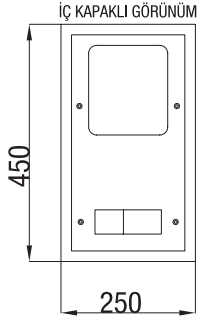

1 Trifaze Sayaç Kolon Sigorta Çıkışlı

Sipariş Kodu	Ürün Ölçüleri EnxBoyxDerinelik(WxHxD)	Sac Kalınlığı	Ambalaj Adet	Birim Fiyatı ₺
ÇP 108	25x45x15	1,00	1	125,00

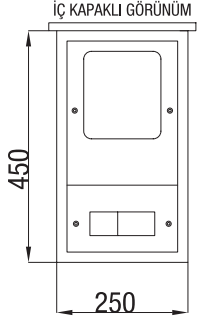

1 Trifaze Sayaç Kolon Sigorta Çıkışlı Çatılı

Sipariş Kodu	Ürün Ölçüleri EnxBoyxDerinelik(WxHxD)	Sac Kalınlığı	Ambalaj Adet	Birim Fiyatı ₺
ÇP 109	25x45x15	1,00	1	145,00

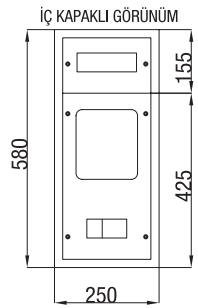

1 Trifaze Sayaç 7 + 8 Ad. Sigorta Çıkışlı

Sipariş Kodu	Ürün Ölçüleri EnxBoyxDerinelik(WxHxD)	Sac Kalınlığı	Ambalaj Adet	Birim Fiyatı ₺
ÇP 122	25x58x15	1,00	1	185,00

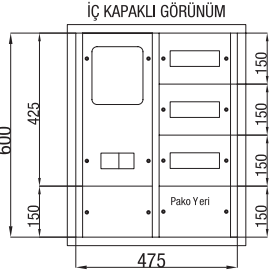

Trifaze Dağıtım ve Sayaç Panosu

1 Trifaze Sayaç 7 + 27 Adet Sigorta + Pako Çıkışı

Sipariş Kodu	Ürün Ölçüleri EnxBoyxDerinlik(WxHxD)	Sac Kalınlığı	Ambalaj Adet	Birim Fiyatı ₺
ÇP 101	47,5x60x14	1,00	1	270,00

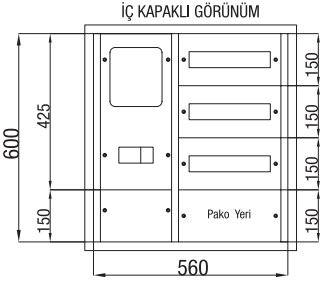

1 Trifaze Sayaç 7 + 39 Ad. Sigorta + Pako Çıkışı

Sipariş Kodu	Ürün Ölçüleri EnxBoyxDerinlik(WxHxD)	Sac Kalınlığı	Ambalaj Adet	Birim Fiyatı ₺
ÇP 101 A	56x60x14	1,00	1	328,00

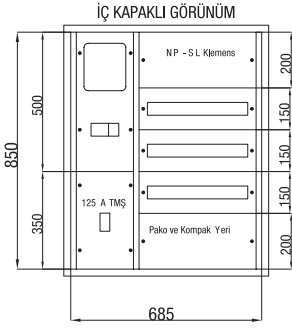

1 Trifaze Sayaç 7 + 60 Ad. Sigorta + 125 A TMS. Çıkışı

Sipariş Kodu	Ürün Ölçüleri EnxBoyxDerinlik(WxHxD)	Sac Kalınlığı	Ambalaj Adet	Birim Fiyatı ₺
ÇP 101 B	68,5x85x16,5	1,00	1	547,00

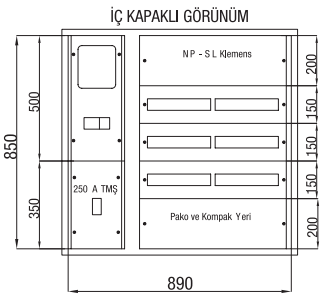

1 Trifaze Sayaç 7 + 78 Ad. Sigorta + 250 A TMS. Çıkışı

Sipariş Kodu	Ürün Ölçüleri EnxBoyxDerinlik(WxHxD)	Sac Kalınlığı	Ambalaj Adet	Birim Fiyatı ₺
ÇP 101 C	89x85x16,5	1,00	1	667,00

Trifaze Dağıtım ve Sayaç Panosu

1 Trifaze Sayaç 7 + 27 Ad. Sigorta + Pako Çıkışı

Sipariş Kodu	Ürün Ölçüleri EnxBoyxDerinlik(WxHxD)	Sac Kalınlığı	Ambalaj Adet	Birim Fiyatı ₺
ÇP 102	47,5x60x15	1,00	1	260,00

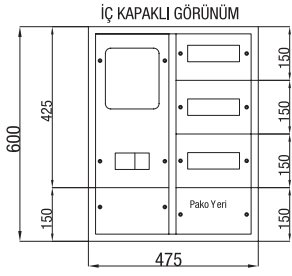

1 Trifaze Sayaç 7 + 39 Ad. Sigorta + Pako Çıkışı

Sipariş Kodu	Ürün Ölçüleri EnxBoyxDerinlik(WxHxD)	Sac Kalınlığı	Ambalaj Adet	Birim Fiyatı ₺
ÇP 102 A	56x60x15	1,00	1	310,00

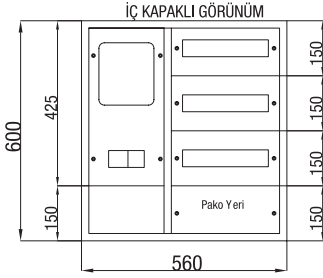

1 Trifaze Sayaç 7 + 60 Ad. Sigorta + 125 A TMS. Çıkışı

Sipariş Kodu	Ürün Ölçüleri EnxBoyxDerinlik(WxHxD)	Sac Kalınlığı	Ambalaj Adet	Birim Fiyatı ₺
ÇP 102 B	68,5x85x17,5	1,00	1	515,00

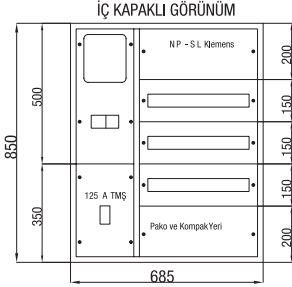

1 Trifaze Sayaç 7 + 78 Ad. Sigorta + 250 A TMS. Çıkışı

Sipariş Kodu	Ürün Ölçüleri EnxBoyxDerinlik(WxHxD)	Sac Kalınlığı	Ambalaj Adet	Birim Fiyatı ₺
ÇP 102 C	89x85x17,5	1,00	1	655,00

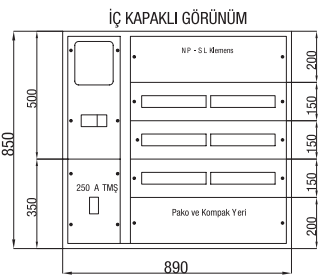

Tek Kapaklı Saaç Panosu

x5 Elektronik Saaç + Akım Trafosu + Kompak Yeri Mevcut

Sipariş Kodu	Ürün Ölçüleri EnxBoyxDerinlik(WxHxD)	Sac Kalınlığı	Ambalaj Adet	Birim Fiyatı ₺
ÇP 115	45x75x20	1,00	1	315,00

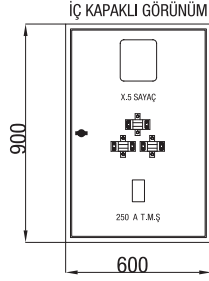
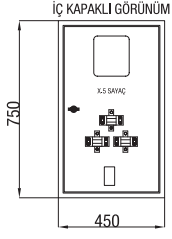

x5 Elektronik Saaç + Akım Trafosu + 250 A Kompak Yeri Mevcut

Sipariş Kodu	Ürün Ölçüleri EnxBoyxDerinlik(WxHxD)	Sac Kalınlığı	Ambalaj Adet	Birim Fiyatı ₺
ÇP 115 A	60x90x25	1,00	1	490,00

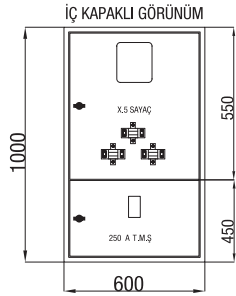

x5 Elektronik Saaç + Akım Trafosu + 250 A Kompak Yeri Mevcut

Sipariş Kodu	Ürün Ölçüleri EnxBoyxDerinlik(WxHxD)	Sac Kalınlığı	Ambalaj Adet	Birim Fiyatı ₺
ÇP 115 B	60x100x25	1,00	1	605,00

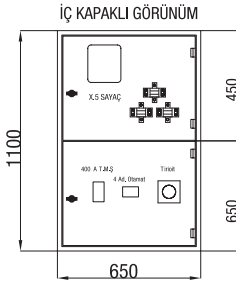

x5 Elektronik Saaç + Akım Trafosu + 400 A Kompak Yeri Mevcut

Sipariş Kodu	Ürün Ölçüleri EnxBoyxDerinlik(WxHxD)	Sac Kalınlığı	Ambalaj Adet	Birim Fiyatı ₺
ÇP 115 C	65x110x25	1,00	1	705,00

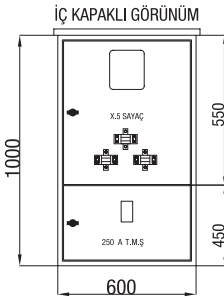

x5 Elektronik Saaç + Akım Trafosu + 250 A Kompak Yeri Mevcut

Sipariş Kodu	Ürün Ölçüleri EnxBoyxDerinlik(WxHxD)	Sac Kalınlığı	Ambalaj Adet	Birim Fiyatı ₺
ÇP 115 BH	60x100x25	1,00	1	630,00

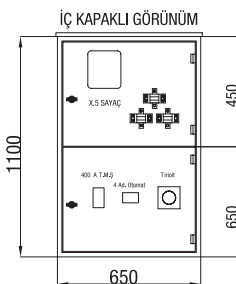

x5 Elektronik Saaç + Akım Trafosu + 400 A Kompak Yeri Mevcut

Sipariş Kodu	Ürün Ölçüleri EnxBoyxDerinlik(WxHxD)	Sac Kalınlığı	Ambalaj Adet	Birim Fiyatı ₺
ÇP 115 CH	65x110x25	1,00	1	730,00



Sayaç + Dağıtım + Kompanzasyon Panosu

x 5 Kombi Sayaç, 34 Ad. Sigortalı 6-8 Kademe Kompanzasyon

Siparis Kodu	Ürün Ölçüleri EnxBoyxDerinlik(WxHxD)	Sac Kalınlığı	Ambalaj Adet	Birim Fiyatı ₺
ÇP 117 A	120x65x27	1,20	1	750,00

İÇ KAPAKLI GÖRÜNÜM

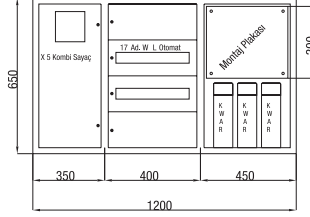

*Menteşeli Perdeler



x 5 Kombi Sayaç, 51 Ad. Sigortalı 8-12 Kademe Kompanzasyon

Siparis Kodu	Ürün Ölçüleri EnxBoyxDerinlik(WxHxD)	Sac Kalınlığı	Ambalaj Adet	Birim Fiyatı ₺
ÇP 117 B	130x85x27	1,20	1	1.090,00

İÇ KAPAKLI GÖRÜNÜM

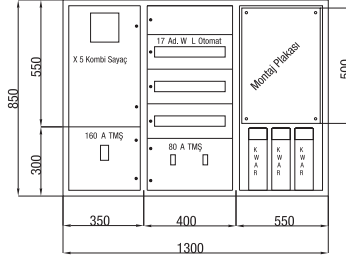

*Menteşeli Perdeler



x 5 Kombi Sayaç, Dağıtım 96 Ad. Sigortalı 12-15 Kademe Kompanzasyon

Siparis Kodu	Ürün Ölçüleri EnxBoyxDerinlik(WxHxD)	Sac Kalınlığı	Ambalaj Adet	Birim Fiyatı ₺
ÇP 117 C	150x120x27	1,20	1	1.679,00

İÇ KAPAKLI GÖRÜNÜM

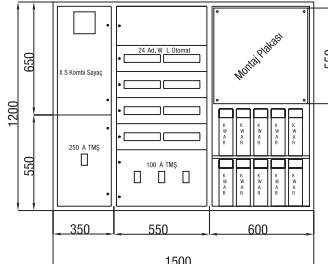

*Menteşeli Perdeler



Saçaç + Dağıtım Panosu

x 5 Kombi Saçaç, Dağıtım 32 Ad. Sigortalı

Sipariş Kodu	Ürün Ölçüleri EnxBoyxDerinlik(WxHxD)	Sac Kalınlığı	Ambalaj Adet	Birim Fiyatı ₺
ÇP 118 A	75x65x20	1,20	1	470,00

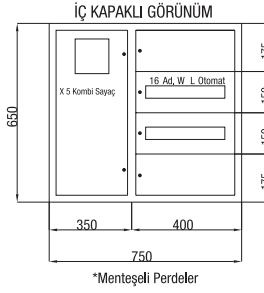

x 5 Kombi Saçaç, Dağıtım 48 Ad. Sigortalı

Sipariş Kodu	Ürün Ölçüleri EnxBoyxDerinlik(WxHxD)	Sac Kalınlığı	Ambalaj Adet	Birim Fiyatı ₺
ÇP 118 B	75x85x20	1,20	1	593,00

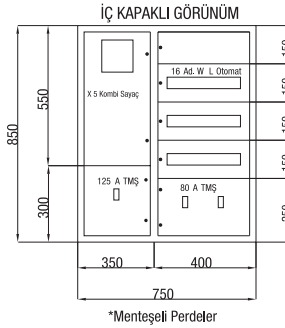

x 5 Kombi Saçaç, Dağıtım 84 Ad. Sigortalı

Sipariş Kodu	Ürün Ölçüleri EnxBoyxDerinlik(WxHxD)	Sac Kalınlığı	Ambalaj Adet	Birim Fiyatı ₺
ÇP 118 C	85x100x22	1,20	1	797,00

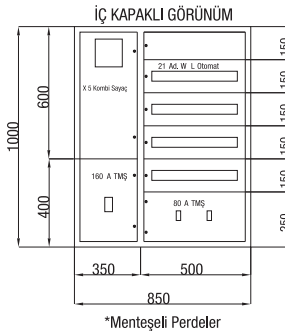



Dağıtım + Kompanzasyon Panosu

Dağıtım 26 Ad. Sigortalı, 6-8 Kademe Kompanzasyon

Sipariş Kodu	Ürün Ölçüleri EnxBoyxDerinlik(WxHxD)	Sac Kalınlığı	Ambalaj Adet	Birim Fiyatı ₺
ÇP 119 A	80x65x27	1,20	1	490,00

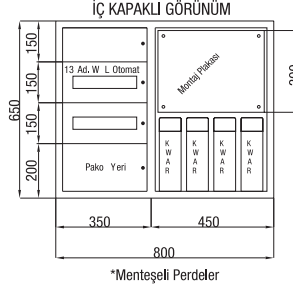

Dağıtım 48 Ad. Sigortalı, 8-12 Kademe Kompanzasyon

Sipariş Kodu	Ürün Ölçüleri EnxBoyxDerinlik(WxHxD)	Sac Kalınlığı	Ambalaj Adet	Birim Fiyatı ₺
ÇP 119 B	90x85x27	1,20	1	730,00

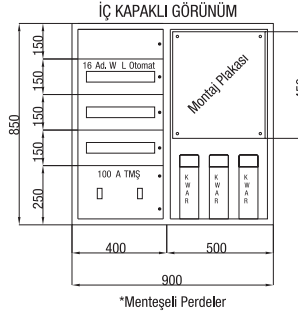

Dağıtım 110 Ad. Sigortalı, 12-15 Kademe Kompanzasyon

Sipariş Kodu	Ürün Ölçüleri EnxBoyxDerinlik(WxHxD)	Sac Kalınlığı	Ambalaj Adet	Birim Fiyatı ₺
ÇP 119 C	110x120x27	1,20	1	1.250,00

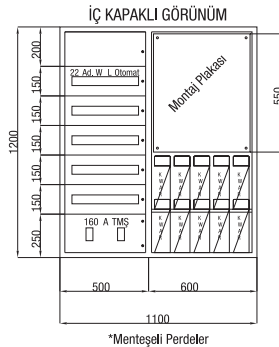



Sayaç+ Kompanzasyon Panosu

x 5 Kombi Sayaç, 6-8 Kademe Kompanzasyon

Sipariş Kodu	Ürün Ölçüleri EnxBoyxDerinlik(WxHxD)	Sac Kalınlığı	Ambalaj Adet	Birim Fiyatı ₺
ÇP 120 A	80x65x27	1,20	1	483,00

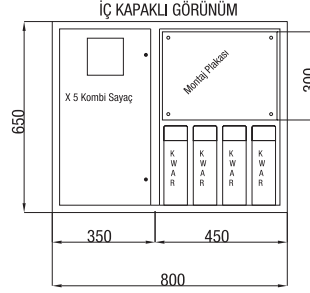

x 5 Kombi Sayaç, 8-12 Kademe Kompanzasyon

Sipariş Kodu	Ürün Ölçüleri EnxBoyxDerinlik(WxHxD)	Sac Kalınlığı	Ambalaj Adet	Birim Fiyatı ₺
ÇP 120 B	90x85x27	1,20	1	730,00

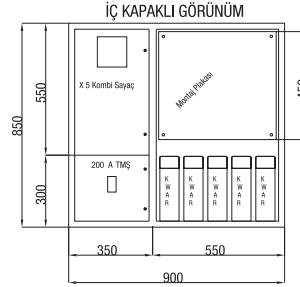

x 5 Kombi Sayaç, 12-15 Kademe Kompanzasyon

Sipariş Kodu	Ürün Ölçüleri EnxBoyxDerinlik(WxHxD)	Sac Kalınlığı	Ambalaj Adet	Birim Fiyatı ₺
ÇP 120 C	95x120x27	1,20	1	1.081,00

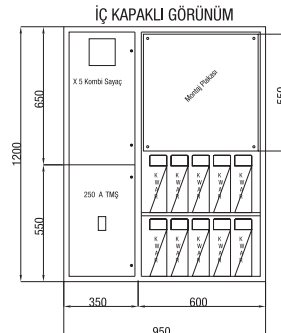



Kompanzasyon Panoları

Sipariş Kodu	Ürün Ölçüleri EnxBoyxDerinlik(WxHxD)	Ürün Özellikleri	Sac Kalınlığı	Ambalaj Adet	Birim Fiyatı ₺
ÇP 8300	50x70x25	Montaj Plakalı	1,00	1	276,00
ÇP 8301	60x80x25	Montaj Plakalı	1,00	1	390,00
ÇP 8302	70x100x35	Montaj Plakalı	1,20	1	552,00
ÇP 8303	80x120x35	Montaj Plakalı	1,20	1	765,00

İÇ GÖRÜNÜM

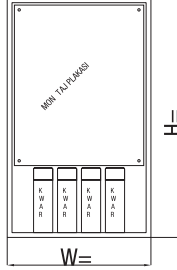

Özengili Şalter Panoları

Sipariş Kodu	Ürün Ölçüleri EnxBoyxDerinlik(WxHxD)	Ürün Özellikleri	Sac Kalınlığı	Ambalaj Adet	Birim Fiyatı ₺
ÇP 836	30x45x35	125 ve 250 A Şalter	1,00	1	143,00
ÇP 837	40x60x40	400 ve 630 A Şalter	1,00	1	270,00
ÇP 838	30x45x40	125 ve 250 A Enversör	1,00	1	153,00
ÇP 839	40x60x50	400 ve 630 A Enversör	1,00	1	292,00



*Sağ ve sol yan kapaklar vidalı açılabilir.

İÇ GÖRÜNÜM

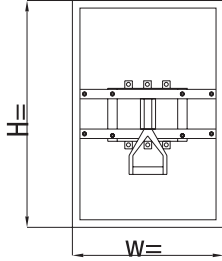



Sıva Altı

Sipariş Kodu	Ürün Ölçüleri EnxBoyxDerincik(WxHxD)	Birim Fiyatı ₺
ÇP 7001	40x70x11	127,00
ÇP 7002	60x70x11	145,00
ÇP 7003	80x70x11	175,00
ÇP 7004	100x70x11	218,00



Sıva Üstü

Sipariş Kodu	Ürün Ölçüleri EnxBoyxDerincik(WxHxD)	Birim Fiyatı ₺
ÇP 7011	40x70x11	127,00
ÇP 7012	60x70x11	151,00
ÇP 7013	80x70x11	182,00
ÇP 7014	100x70x11	231,00



Sıva Altı

Sipariş Kodu	Ürün Ölçüleri EnxBoyxDerincik(WxHxD)	Birim Fiyatı ₺
ÇP 7021	40x60x11	97,00
ÇP 7022	60x60x11	121,00
ÇP 7023	80x60x11	145,00



Sıva Altı ve Sıva Üstü Takılabilir

Sipariş Kodu	Ürün Ölçüleri EnxBoyxDerincik(WxHxD)	Birim Fiyatı ₺
ÇP 670	42x33x13	54,00
ÇP 671	42x33x19	61,00



Sıva Altı ve Sıva Üstü Takılabilir

Sipariş Kodu	Ürün Ölçüleri EnxBoyxDerincik(WxHxD)	Birim Fiyatı ₺
ÇP 672	30,5x64,x22	121,00
ÇP 673	30,5x64x14,5	121,00

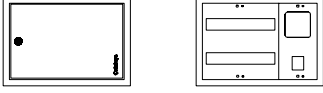

Monofaze Sayaç Panosu

Sipariş Kodu	Ürün Ölçüleri EnxBoyxDerinlik(WxHxD)	Ürün Özellikleri	Sac Kalınlığı	Ambalaj Adet	Birim Fiyatı ₺
ÇP 300 E	15,5x30x10,5	1 Mnf. Say. Elkt.+3 Ad. Sig.	1,00	1	46,00
ÇP 300 M	15,5x30x13	1 Mnf. Say. Mek.+3 Ad. Sig.	1,00	1	48,00
ÇP 301 E	24,5x30,x10,5	1 Mnf. Say. Elkt.+11 Ad. Sig.	1,00	1	60,00
ÇP 301 M	24,5x30x13	1 Mnf. Say. Mek.+11 Ad. Sig.	1,00	1	62,00
ÇP 301 K	45x30x10,5	1 Mnf. Say. Elkt.+30 Ad. Sig.	1,00	1	112,00

(E) Elektronik saat için, (M) Mekanik saat için

- Elektronik ve mekanik sayaç takılabilir.

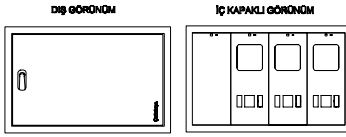

Monofaze Sayaç Panosu

Sipariş Kodu	Ürün Ölçüleri EnxBoyxDerinlik(WxHxD)	Ürün Özellikleri	Sac Kalınlığı	Ambalaj Adet	Birim Fiyatı ₺
ÇP 302	45x36,5x14	2 Monafaze Sayaç	1,00	1	110,00
ÇP 303	60x36,5x14	3 Monafaze Sayaç	1,00	1	128,00

- K otomat, bara, zil trafosu, merdiven otomatığı yeri mevcut

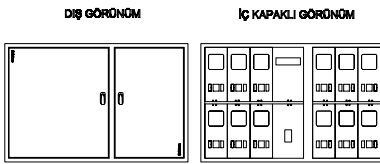

Monofaze Sayaç Panosu

Sipariş Kodu	Ürün Ölçüleri EnxBoyxDerinlik(WxHxD)	Ürün Özellikleri	Sac Kalınlığı	Ambalaj Adet	Birim Fiyatı ₺
ÇP 304	45x73,5x14	4 Monafaze Sayaç	1,00	1	165,00
ÇP 305	60x73,5x14	5 Monafaze Sayaç	1,00	1	200,00
ÇP 306	65,5x73,5x14	6 Monafaze Sayaç	1,00	1	224,00
ÇP 308	80,5x73,5x14	8 Monafaze Sayaç	1,00	1	320,00
ÇP 310	101,5x73,5x14	10 Monafaze Sayaç	1,00	1	370,00
ÇP 312	116,5x73,5x14	12 Monafaze Sayaç	1,00	1	450,00

- Kompak, bara, zil trafosu, merdiven otomatığı yeri mevcut

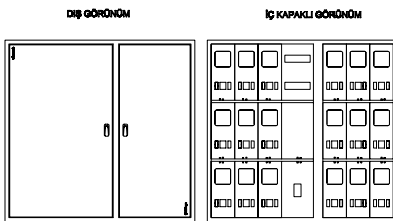

Monofaze Sayaç Panosu

Sipariş Kodu	Ürün Ölçüleri EnxBoyxDerinlik(WxHxD)	Ürün Özellikleri	Sac Kalınlığı	Ambalaj Adet	Birim Fiyatı ₺
ÇP 3315	101,5x111x14	15 Monafaze Sayaç	1,00	1	540,00
ÇP 3318	116,5x111x14	18 Monafaze Sayaç	1,00	1	680,00
ÇP 3321	131,5x111x14	21 Monafaze Sayaç	1,00	1	890,00
ÇP 3324	162x111x14	24 Monafaze Sayaç	1,00	1	Sorunuz
ÇP 3327	177x111x14	27 Monafaze Sayaç	1,00	1	Sorunuz
ÇP 3330	192x111x14	30 Monafaze Sayaç	1,00	1	Sorunuz

- Kompak, bara, zil trafosu, merdiven otomatığı yeri mevcut



DIŞ GÖRÜNÜM İÇ KAPAKLI GÖRÜNÜM

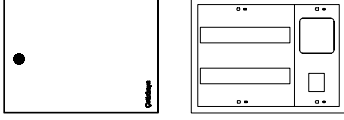

- Elektronik ve mekanik sayaç takılabilir.

Monofaze Ev Tipi Sayaç Panoları

Sipariş Kodu	Ürün Ölçüleri EnxBoyxDerinelik(WxHxD)	Ürün Özellikleri	Sac Kalınlığı	Ambalaj Adet	Birim Fiyatı ₺
ÇP 300 SE	19,5x33,5x10,5	1Mnf. Say.Elkt.+3Ad. Sig	1,00	1	49,00
ÇP 300 SM	19,5x33,5x13	1Mnf. Say.Mek.+3Ad. Sig	1,00	1	53,00
ÇP 301 SE	24,5x33,5x10,5	1Mnf. Say.Elkt.+11Ad. Sig	1,00	1	65,00
ÇP 301 SM	19,5x33,5x13	1Mnf. Say.Mek.+11Ad. Sig	1,00	1	68,00
ÇP 301 KS	45x33,5x12,5	1Mnf. Say.Elkt.+30Ad. Sig	1,00	1	125,00
Çatılı					
ÇP 300 ÇE	19,5x33,5x10,5	1Mnf. Say.Elkt.+3Ad. Sig	1,00	1	51,00
ÇP 300 ÇM	19,5x33,5x13	1Mnf. Say.Mek.+3Ad. Sig	1,00	1	60,00
ÇP 301 ÇE	24,5x33,5x10,5	1Mnf. Say.Elkt.+11Ad. Sig	1,00	1	68,00
ÇP 301 ÇM	24,5x33,5x13	1Mnf. Say.Mek.+11Ad. Sig	1,00	1	70,00

(E) Elektronik saat için, (M) Mekanik saat için

Monofaze Ev Tipi Sayaç Panoları

DIŞ GÖRÜNÜM İÇ KAPAKLI GÖRÜNÜM

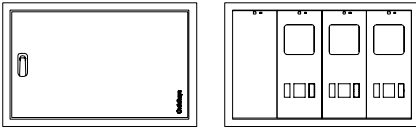

Sipariş Kodu	Ürün Ölçüleri EnxBoyxDerinelik(WxHxD)	Ürün Özellikleri	Sac Kalınlığı	Ambalaj Adet	Birim Fiyatı ₺
ÇP 302 S	50x41,5x14	2 Monafaze Sayaç	1,00	1	125,00
ÇP 303 S	65x41,5x14	3 Monafaze Sayaç	1,00	1	175,00

- K otomat, bara, zil trafosu, merdiven otomatığı yeri mevcut

Monofaze Ev Tipi Sayaç Panoları

DIŞ GÖRÜNÜM İÇ KAPAKLI GÖRÜNÜM

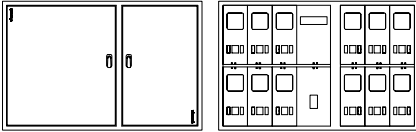

Sipariş Kodu	Ürün Ölçüleri EnxBoyxDerinelik(WxHxD)	Ürün Özellikleri	Sac Kalınlığı	Ambalaj Adet	Birim Fiyatı ₺
ÇP 304 S	50x78,5x14	4 Monafaze Sayaç	1,00	1	210,00
ÇP 305 S	65x78,5x14	5 Monafaze Sayaç	1,00	1	262,00
ÇP 306 S	70,5x78,5x14	6 Monafaze Sayaç	1,00	1	310,00
ÇP 308 S	85,5x78,5x14	8 Monafaze Sayaç	1,00	1	368,00
ÇP 310 S	106,5x78,5x14	10 Monafaze Sayaç	1,00	1	472,00
ÇP 312 S	121,5x78,5x14	12 Monafaze Sayaç	1,00	1	524,00

- K otomat, bara, zil trafosu, merdiven otomatığı yeri mevcut

Monofaze Ev Tipi Sayaç Panoları

DIŞ GÖRÜNÜM İÇ KAPAKLI GÖRÜNÜM

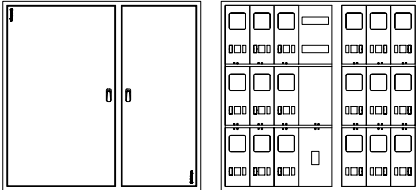

Sipariş Kodu	Ürün Ölçüleri EnxBoyxDerinelik(WxHxD)	Ürün Özellikleri	Sac Kalınlığı	Ambalaj Adet	Birim Fiyatı ₺
ÇP 3315 S	106,5x116x14	15 Monafaze Sayaç	1,00	1	660,00
ÇP 3318 S	121,5x116x14	18 Monafaze Sayaç	1,00	1	886,00
ÇP 3321 S	136,5x116x14	21 Monafaze Sayaç	1,00	1	980,00
ÇP 3324 S	167x116x14	24 Monafaze Sayaç	1,00	1	Sorunuz
ÇP 3327 S	182x116x14	27 Monafaze Sayaç	1,00	1	Sorunuz
ÇP 3330 S	197x116x14	30 Monafaze Sayaç	1,00	1	Sorunuz

- K otomat, bara, zil trafosu, merdiven otomatığı yeri mevcut

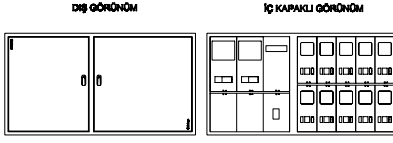

Monafaze, Trifaze ev Tipi Sayaç Panoları

Sipariş Kodu	Ürün Ölçüleri EnxBoyxDerinlik(WxHxD)	Ürün Özellikleri	Sac Kalınlığı	Ambalaj Adet	Birim Fiyatı ₺
ÇP 404	97,5x73,5x14	4 Monafaze 2 Trifaze Sayaç	1,00	1	390,00
ÇP 406	112,5x73,5x14	6 Monafaze 2 Trifaze Sayaç	1,00	1	510,00
ÇP 408	127,5x73,5x14	8 Monafaze 2 Trifaze Sayaç	1,00	1	600,00
ÇP 410	142,5x73,5x14	10 Monafaze 2 Trifaze Sayaç	1,00	1	705,00

- Kompak, bara, zil trafosu, merdiven otomatığı yeri mevcuttur.+ 2 adet trifaze

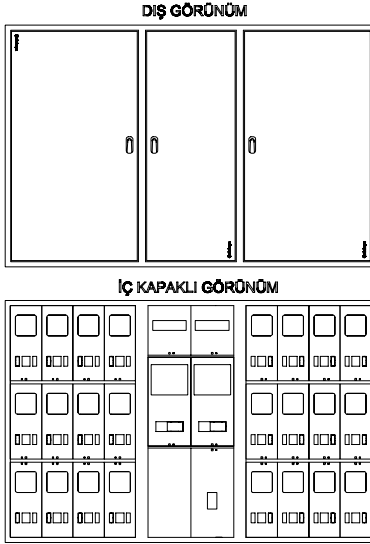

Monafaze, Trifaze ev Tipi Sayaç Panoları

Sipariş Kodu	Ürün Ölçüleri EnxBoyxDerinlik(WxHxD)	Ürün Özellikleri	Sac Kalınlığı	Ambalaj Adet	Birim Fiyatı ₺
ÇP 3412	107x111x14	12 Monafaze 2 Trifaze Sayaç	1,00	1	775,00
ÇP 3415	122x111x14	15 Monafaze 2 Trifaze Sayaç	1,00	1	895,00
ÇP 3418	143x111x14	18 Monafaze 2 Trifaze Sayaç	1,00	1	1.100,00
ÇP 3421	158x111x14	21 Monafaze 2 Trifaze Sayaç	1,00	1	1.300,00
ÇP 3424	173x111x14	24 Monafaze 2 Trifaze Sayaç	1,00	1	Sorunuz
ÇP 3427	188x111x14	27 Monafaze 2 Trifaze Sayaç	1,00	1	Sorunuz
ÇP 3430	208x111x14	30 Monafaze 2 Trifaze Sayaç	1,00	1	Sorunuz

- Kompak, bara, zil trafosu, merdiven otomatığı yeri mevcuttur.+ 2 adet trifaze

Monafaze, Trifaze ev Tipi Sayaç Panoları

Sipariş Kodu	Ürün Ölçüleri EnxBoyxDerinlik(WxHxD)	Ürün Özellikleri	Sac Kalınlığı	Ambalaj Adet	Birim Fiyatı ₺
ÇP 3518	173x111x14	18 Monafaze 4 Trifaze Sayaç	1,00	1	Sorunuz
ÇP 3521	188x111x14	21 Monafaze 4 Trifaze Sayaç	1,00	1	Sorunuz
ÇP 3524	203x111x14	24 Monafaze 4 Trifaze Sayaç	1,00	1	Sorunuz
ÇP 3527	218x111x14	27 Monafaze 4 Trifaze Sayaç	1,00	1	Sorunuz
ÇP 3530	233x111x14	30 Monafaze 4 Trifaze Sayaç	1,00	1	Sorunuz

- Kompak, bara, zil trafosu, merdiven otomatığı yeri mevcuttur.+ 4 adet trifaze

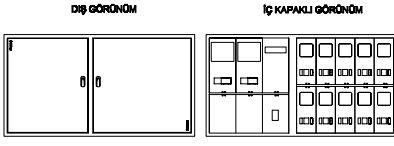

Monafaze, Trifaze ev Tipi Sayaç Panoları

Sipariş Kodu	Ürün Ölçüleri EnxBoyxDerinlik(WxHxD)	Ürün Özellikleri	Sac Kalınlığı	Ambalaj Adet	Birim Fiyatı ₺
ÇP 404 S	102,5x78,5x14	4 Monafaze 2 Trifaze Sayaç	1,00	1	492,00
ÇP 406 S	117,5x78,5x14	6 Monafaze 2 Trifaze Sayaç	1,00	1	558,00
ÇP 408 S	132,5x78,5x14	8 Monafaze 2 Trifaze Sayaç	1,00	1	688,00
ÇP 410 S	147,5x78,5x14	10 Monafaze 2 Trifaze Sayaç	1,00	1	788,00

- Kompak, bara, zil trafosu, merdiven otomatığı yeri mevcuttur.+ 2 adet trifaze

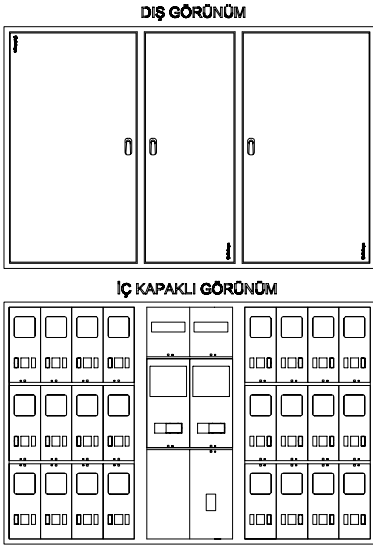

Monafaze, Trifaze ev Tipi Sayaç Panoları

Sipariş Kodu	Ürün Ölçüleri EnxBoyxDerinlik(WxHxD)	Ürün Özellikleri	Sac Kalınlığı	Ambalaj Adet	Birim Fiyatı ₺
ÇP 3412 S	112x116x14	12 Monafaze 2 Trifaze Sayaç	1,00	1	851,00
ÇP 3415 S	127x116x14	12 Monafaze 2 Trifaze Sayaç	1,00	1	1.000,00
ÇP 3418 S	148x116x14	18 Monafaze 2 Trifaze Sayaç	1,00	1	1.200,00
ÇP 3421 S	163x116x14	21 Monafaze 2 Trifaze Sayaç	1,00	1	1.400,00
ÇP 3424 S	178x116x14	24 Monafaze 2 Trifaze Sayaç	1,00	1	Sorunuz
ÇP 3427 S	193x116x14	27 Monafaze 2 Trifaze Sayaç	1,00	1	Sorunuz
ÇP 3430 S	203x116x14	30 Monafaze 2 Trifaze Sayaç	1,00	1	Sorunuz

- Kompak, bara, zil trafosu, merdiven otomatığı yeri mevcuttur.+ 2 adet trifaze

Monafaze, Trifaze ev Tipi Sayaç Panoları

Sipariş Kodu	Ürün Ölçüleri EnxBoyxDerinlik(WxHxD)	Ürün Özellikleri	Sac Kalınlığı	Ambalaj Adet	Birim Fiyatı ₺
ÇP 3518 S	178x116x14	18 Monafaze 4 Trifaze Sayaç	1,00	1	Sorunuz
ÇP 3521 S	193x116x14	21 Monafaze 4 Trifaze Sayaç	1,00	1	Sorunuz
ÇP 3524 S	208x116x14	24 Monafaze 4 Trifaze Sayaç	1,00	1	Sorunuz
ÇP 3527 S	223x116x14	27 Monafaze 4 Trifaze Sayaç	1,00	1	Sorunuz
ÇP 3530 S	238x116x14	30 Monafaze 4 Trifaze Sayaç	1,00	1	Sorunuz

- Kompak, bara, zil trafosu, merdiven otomatığı yeri mevcuttur.+ 4 adet trifaze

DİŞ GÖRÜNÜM

İÇ KAPAKLI GÖRÜNÜM

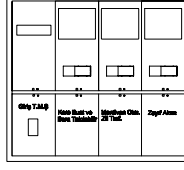
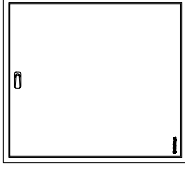

Trifaze Ev Tipi Sayaç Panoları

Sipariş Kodu	Ürün Ölçüleri EnxBoyxDerinlik(WxHxD)	Ürün Özellikleri	Sac Kalınlığı	Ambalaj Adet	Birim Fiyatı ₺
ÇP 201	20,5x73,5x14	1 Trifaze Sayaç	1,00	1	190,00
ÇP 202*	61,5x73,5x14	2 Trifaze Sayaç	1,00	1	236,00
ÇP 203*	82x73,5x14	3 Trifaze Sayaç	1,00	1	328,00

* Kompak, bara, zil trafosu, merdiven otomatığı yeri mevcuttur.

DİŞ GÖRÜNÜM

İÇ KAPAKLI GÖRÜNÜM

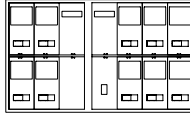
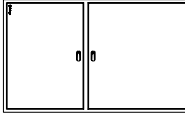

Trifaze Ev Tipi Sayaç Panoları

Sipariş Kodu	Ürün Ölçüleri EnxBoyxDerinlik(WxHxD)	Ürün Özellikleri	Sac Kalınlığı	Ambalaj Adet	Birim Fiyatı ₺
ÇP 204	61,5x86,5x14	4 Trifaze Sayaç	1,00	1	446,00
ÇP 206	82x86,5x14	6 Trifaze Sayaç	1,00	1	610,00
ÇP 208	129x86,5x14	8 Trifaze Sayaç	1,00	1	713,00
ÇP 210	149,5x86,5x14	10 Trifaze Sayaç	1,00	1	840,00

• Kompak, bara, zil trafosu, merdiven otomatığı yeri mevcuttur.

DİŞ GÖRÜNÜM

İÇ KAPAKLI GÖRÜNÜM

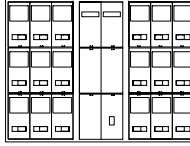
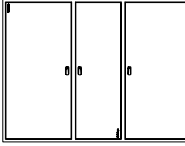

Trifaze Ev Tipi Sayaç Panoları

Sipariş Kodu	Ürün Ölçüleri EnxBoyxDerinlik(WxHxD)	Ürün Özellikleri	Sac Kalınlığı	Ambalaj Adet	Birim Fiyatı ₺
ÇP 3112	135x130x14	12 Trifaze Sayaç	1,00	1	959,00
ÇP 3215	155,5x130x14	15 Trifaze Sayaç	1,00	1	1.100,00
ÇP 3218	176x130x14	18 Trifaze Sayaç	1,00	1	1.294,00
ÇP 3221	196,5x130x14	21 Trifaze Sayaç	1,00	1	Sorunuz
ÇP 3224	217x130x14	24 Trifaze Sayaç	1,00	1	Sorunuz

• Kompak, bara, zil trafosu, merdiven otomatığı yeri mevcuttur.

DİŞ GÖRÜNÜM

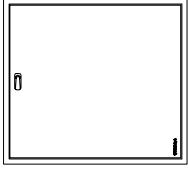

İÇ KAPAKLI GÖRÜNÜM

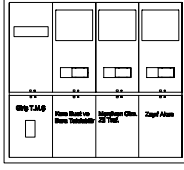

Trifaze Ev Tipi Sayaç Panoları

Sipariş Kodu	Ürün Ölçüleri EnxBoyxDerinlik(WxHxD)	Ürün Özellikleri	Sac Kalınlığı	Ambalaj Adet	Birim Fiyatı ₺
ÇP 201 S	25,5x78,5x14	1 Trifaze Sayaç	1,00	1	199,00
ÇP 202 S	66,5x78,5x14	2 Trifaze Sayaç	1,00	1	299,00
ÇP 203 S	87x78,5x14	3 Trifaze Sayaç	1,00	1	408,00

* Kompak, bara, zil trafosu, merdiven otomatığı yeri mevcuttur.

DİŞ GÖRÜNÜM

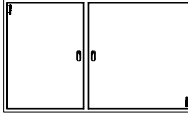

İÇ KAPAKLI GÖRÜNÜM

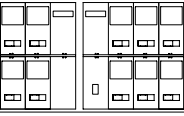

Trifaze Ev Tipi Sayaç Panoları

Sipariş Kodu	Ürün Ölçüleri EnxBoyxDerinlik(WxHxD)	Ürün Özellikleri	Sac Kalınlığı	Ambalaj Adet	Birim Fiyatı ₺
ÇP 204 S	66,5x91,5x14	4 Trifaze Sayaç	1,00	1	536,00
ÇP 206 S	87x91,5x14	6 Trifaze Sayaç	1,00	1	722,00
ÇP 208 S	134x91,5x14	8 Trifaze Sayaç	1,00	1	856,00
ÇP 210 S	154,5x91,5x14	10 Trifaze Sayaç	1,00	1	987,00

* Kompak, bara, zil trafosu, merdiven otomatığı yeri mevcuttur.

DİŞ GÖRÜNÜM

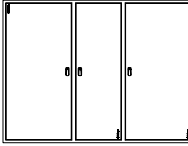

İÇ KAPAKLI GÖRÜNÜM

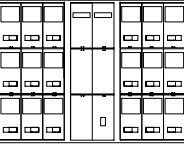

Trifaze Ev Tipi Sayaç Panoları

Sipariş Kodu	Ürün Ölçüleri EnxBoyxDerinlik(WxHxD)	Ürün Özellikleri	Sac Kalınlığı	Ambalaj Adet	Birim Fiyatı ₺
ÇP 3212 S	140x135x14	12 Trifaze Sayaç	1,00	1	1.099,00
ÇP 3215 S	160,5x135x14	15 Trifaze Sayaç	1,00	1	1.315,00
ÇP 3218 S	181x135x14	18 Trifaze Sayaç	1,00	1	1.576,00
ÇP 3221 S	201,5x135x14	21 Trifaze Sayaç	1,00	1	Sorunuz
ÇP 3224 S	222x135x14	24 Trifaze Sayaç	1,00	1	Sorunuz

* Kompak, bara, zil trafosu, merdiven otomatığı yeri mevcuttur.



www.cetinkayapano.com



Rack Kabinetler



19" Dikili Tip Rack Kabinetler

Sipariş Kodu	Ürün Ölçüleri EnxBoyxDerinlik(WxHxD)	Ambalaj Adet	Birim Fiyatı \$
ÇR 12U6060	12 U 60x60	1	255,00 \$
ÇR 16U6060	16 U 60x60	1	274,00 \$
ÇR 20U6060	20 U 60x60	1	291,00 \$
ÇR 22U6060	22 U 60x60	1	320,00 \$
ÇR 26U6060	26 U 60x60	1	345,00 \$
ÇR 32U6060	32 U 60x60	1	365,00 \$
ÇR 36U6060	36 U 60x60	1	383,00 \$
ÇR 39U6060	39 U 60x60	1	393,00 \$
ÇR 42U6060	42 U 60x60	1	433,00 \$
ÇR 45U6060	45 U 60x60	1	456,00 \$
ÇR 12U6080	12 U 60x80	1	290,00 \$
ÇR 16U6080	16 U 60x80	1	314,00 \$
ÇR 20U6080	20 U 60x80	1	342,00 \$
ÇR 22U6080	22 U 60x80	1	353,00 \$
ÇR 26U6080	26 U 60x80	1	370,00 \$
ÇR 32U6080	32 U 60x80	1	405,00 \$
ÇR 36U6080	36 U 60x80	1	422,00 \$
ÇR 39U6080	39 U 60x80	1	433,00 \$
ÇR 42U6080	42 U 60x80	1	479,00 \$
ÇR 45U6080	45 U 60x80	1	501,00 \$

Duvar Tipi Ecobox Kabinler - Kampanyalı

Sipariş Kodu	Ürün Ölçüleri EnxBoyxDerinlik(WxH)	Ambalaj Adet	Birim Fiyatı \$
ÇR ECOBOX07U5445	54x45	1	90,00 \$
ÇR ECOBOX09U5445	54x45	1	102,00 \$
ÇR ECOBOX12U5445	54x45	1	112,00 \$
ÇR ECOBOX16U5445	54x45	1	160,00 \$

Duvar Tipi Plus Kabinler

Sipariş Kodu	Ürün Ölçüleri EnxBoyxDerinlik(WxHxD)	Ambalaj Adet	Birim Fiyatı \$
ÇR PS 07U 6045	07 U 60x45	1	104,00 \$
ÇR PS 09U 6045	09 U 60x45	1	114,00 \$
ÇR PS 12U 6045	12 U 60x45	1	137,00 \$
ÇR PS 16U 6045	16 U 60x45	1	166,00 \$
ÇR PS 20U 6045	20 U 60x45	1	193,00 \$
ÇR PS 07U 6060	07 U 60x60	1	114,00 \$
ÇR PS 09U 6060	09 U 60x60	1	135,00 \$
ÇR PS 12U 6060	12 U 60x60	1	154,00 \$
ÇR PS 16U 6060	16 U 60x60	1	189,00 \$
ÇR PS 20U 6060	20 U 60x60	1	222,00 \$

Slim Line Kabinetler

Sipariş Kodu	Ürün Ölçüleri EnxBoyxDerinlik(WxHxD)	Ambalaj Adet	Birim Fiyatı \$
ÇR 711	3U+2U 497x140x475	1	79,00 \$

Dikili Tip Kabinler İçin Sabit Raflar

Sipariş Kodu	Ürün Ölçüleri EnxBoyxDerinlik(WxHxD)	Ambalaj Adet	Birim Fiyatı \$
ÇR RAF-SBT-D600	Sabit Raf d=600	1	11,00 \$
ÇR RAF-SBT-D800	Sabit Raf d=800	1	13,00 \$
ÇR RAF-SBT-D1000	Sabit Raf d=1000	1	20,00 \$



Ecobox Sabit Raflar

Siparis Kodu	Ürün Ölçüleri EnxBoyxDerinlik(WxHxD)	Ambalaj Adet	Birim Fiyatı \$
ÇR RAF-RMO-1U20	-	1	10,00 \$
ÇR RAF-RMO-1U25	-	1	11,00 \$
ÇR RAF-RMO-1U30	-	1	13,00 \$
ÇR RAF-RMO-1U40	-	1	15,00 \$



Hareketli Raflar

Siparis Kodu	Ürün Ölçüleri EnxBoyxDerinlik(WxHxD)	Ambalaj Adet	Birim Fiyatı \$
ÇR RAF-HRK-D600	600 mm.	1	29,00 \$
ÇR RAF-HRK-D800	800 mm.	1	33,00 \$



Tekerlek, Ayak, Bazalar

Siparis Kodu	Ürün Özellikleri	Ambalaj Adet	Birim Fiyatı \$
ÇR ZMN-TKR-5525	Tekerlek Takımı	1	22,00 \$
ÇR ZMN-PNY-1040	Piyon Ayak	1	5,00 \$



Fan Grupları

Siparis Kodu	Ürün Özellikleri	Ambalaj Adet	Birim Fiyatı \$
ÇR FAN-THM-1FWM	Duvar Tipi 1'li	1	46,00 \$
ÇR FAN-THM-2FWM	Duvar Tipi 2'li	1	65,00 \$
ÇR FAN-THM-1FFS	Dikili 1'li	1	46,00 \$
ÇR FAN-THM-2FFS	Dikili 2'li	1	65,00 \$
ÇR FAN-THM-4FFS	Dikili 4'lü	1	91,00 \$



Grup Prizler

Siparis Kodu	Ürün Özellikleri	Ambalaj Adet	Birim Fiyatı \$
ÇR PRZ-SGT-1U6P	6'lı Grup PrizPiyon	1	46,00 \$
ÇR PRZ-SGT-2U9P	9'lu Grup Priz	1	52,00 \$



Aksesuarlar

Siparis Kodu	Ürün Özellikleri	Ambalaj Adet	Birim Fiyatı \$
ÇR KDG-YKD-1UKN	Organizer 1U	1	10,00 \$
ÇR KDG-YKD-2UKN	Organizer 2U	1	13,00 \$
ÇR DGR-AYD-1U0T	Aydınlatma Ar. Anahtarlı	1	40,00 \$
ÇR DGR-AYD-1UMG	Aydınlatma Ar. Switcli	1	40,00 \$



www.cetinkayapano.com



Makara ve Aksesuarlar



Sac Kablo Makaralar

Sipariş Kodu	Ürün Özellikleri	Birim Fiyatı ₺
ÇP 001	3 Monofaze Priz Çıkışı 3 x 2,5 50 Metre Kapasiteli	Boş 85,00
ÇP 005	3 Monofaze Priz Çıkışı 3 x 1,5 Kablolu	25 mt. 190,00
ÇP 006	3 Monofaze Priz Çıkışı 3 x 1,5 Kablolu	35 mt. 215,00
ÇP 007	3 Monofaze Priz Çıkışı 3 x 1,5 Kablolu	50 mt. 265,00
ÇP 008	3 Monofaze Priz Çıkışı 3 x 2,5 Kablolu	25 mt. 235,00
ÇP 009	3 Monofaze Priz Çıkışı 3 x 2,5 Kablolu	35 mt. 285,00
ÇP 010	3 Monofaze Priz Çıkışı 3 x 2,5 Kablolu	50 mt. 360,00

Sac Kablo Makaralar



Sipariş Kodu	Ürün Özellikleri	Birim Fiyatı ₺
ÇP 011	2 Mnf. 1 Trf. Priz Çıkışı 4 x 2,5 50 metre kapasiteli	Boş 97,00
ÇP 012	2 Mnf. 1 Trf. Priz Çıkışı 4 x 1,5 Kablolu	25 mt. 230,00
ÇP 013	2 Mnf. 1 Trf. Priz Çıkışı 4 x 1,5 Kablolu	35 mt. 280,00
ÇP 014	2 Mnf. 1 Trf. Priz Çıkışı 4 x 1,5 Kablolu	50 mt. 370,00
ÇP 015	2 Mnf. 1 Trf. Priz Çıkışı 4 x 2,5 Kablolu	25 mt. 285,00
ÇP 016	2 Mnf. 1 Trf. Priz Çıkışı 4 x 2,5 Kablolu	35 mt. 370,00
ÇP 017	2 Mnf. 1 Trf. Priz Çıkışı 4 x 2,5 Kablolu	50 mt. 460,00
ÇP 018	2 Mnf. 1 Trf. Priz Çıkışı 4 x 4 Kablolu	25 mt. 410,00
ÇP 019	2 Mnf. 1 Trf. Priz Çıkışı 4 x 4 Kablolu	35 mt. 530,00
ÇP 020	2 Mnf. 1 Trf. Priz Çıkışı 4 x 4 Kablolu	50 mt. 690,00
ÇP 021	2 Mnf. 1 Trf. Priz Çıkışı 4 x 2,5 75 metre kapasiteli	Boş 110,00

Sac Kablo Makaralar

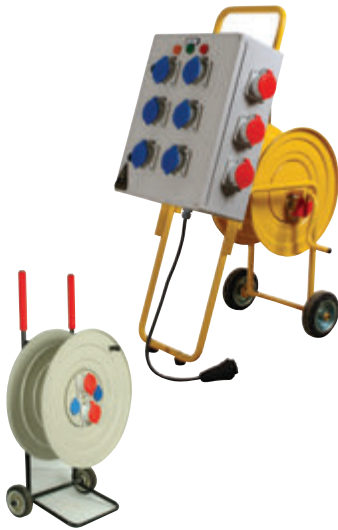

Sipariş Kodu	Ürün Özellikleri	Birim Fiyatı ₺
ÇP 022	2 Mnf. 1 Trf. Priz Çıkışı 4 x 1,5 Kablolu Büyük Boy	50 mt. 355,00
ÇP 023	2 Mnf. 1 Trf. Priz Çıkışı 4 x 1,5 Kablolu	75 mt. 470,00
ÇP 024	2 Mnf. 1 Trf. Priz Çıkışı 4 x 2,5 Kablolu Büyük Boy	50 mt. 460,00
ÇP 025	2 Mnf. 1 Trf. Priz Çıkışı 4 x 2,5 Kablolu	75 mt. 660,00
ÇP 026	2 Mnf. 1 Trf. Priz Çıkışı 4 x 4 Kablolu Büyük Boy	50 mt. 680,00
ÇP 027	2 Mnf. 1 Trf. Priz Çıkışı 4 x 4 Kablolu	75 mt. 940,00
ÇP 028	2 Mnf. 2 Trf. Priz Çıkışı Arabalı 4 x 2,5 100 m kap.	Boş 250,00
ÇP 029	2 Mnf. 2 Trf. Priz Çıkışı 4 x 1,5 Kablolu Arabalı	100 mt. 738,00
ÇP 030	2 Mnf. 2 Trf. Priz Çıkışı 4 x 2,5 Kablolu Arabalı	100 mt. 990,00
ÇP 031	2 Mnf. 2 Trf. Priz Çıkışı 4 x 4 Kablolu	50 mt. 865,00
ÇP 032	2 Mnf. 2 Trf. Priz Çıkışı 4 x 4 Kablolu	75 mt. 1.150,00
ÇP 033	2 Mnf. 6 Trf. Priz Çıkışı	Boş 320,00
ÇP 034	2 Mnf. 6 Trf. Priz Çıkışı	Montajlı Sorunuz



Plastik Kablo Makaralar

Siparis Kodu	Ürün Özellikleri	Birim Fiyatı ₺
ÇP 062	4 Monofaze Priz Çıkışlı 3 x 1,5 Kablolu	1,5 mt. 30,00
ÇP 063	4 Monofaze Priz Çıkışlı 3 x 1,5 Kablolu	2 mt. 35,00
ÇP 064	4 Monofaze Priz Çıkışlı 3 x 1,5 Kablolu	3 mt. 37,00
ÇP 065	4 Monofaze Priz Çıkışlı 3 x 1,5 Kablolu	5 mt. 40,00



Plastik Kablo Makaralar

Siparis Kodu	Ürün Özellikleri	Birim Fiyatı ₺
ÇP 066	4 Monofaze Priz Çıkışlı 3 x 1,5 Kablolu	4 mt. 50,00
ÇP 067	4 Monofaze Priz Çıkışlı 3 x 1,5 Kablolu	6 mt. 59,00
ÇP 068	4 Monofaze Priz Çıkışlı 3 x 1,5 Kablolu	8 mt. 65,00



Plastik Kablo Makaralar

Siparis Kodu	Ürün Özellikleri	Birim Fiyatı ₺
ÇP 074	4 Monofaze Priz Çıkışlı 3 x 1,5 Kablolu	20 mt. 138,00
ÇP 075	4 Monofaze Priz Çıkışlı 3 x 1,5 Kablolu	25 mt. 165,00
ÇP 076	4 Monofaze Priz Çıkışlı 3 x 1,5 Kablolu	35 mt. 208,00
ÇP 077	4 Monofaze Priz Çıkışlı 3 x 1,5 Kablolu	50 mt. 250,00
ÇP 078	4 Monofaze Priz Çıkışlı 3 x 2,5 Kablolu	20 mt. 180,00
ÇP 079	4 Monofaze Priz Çıkışlı 3 x 2,5 Kablolu	25 mt. 210,00
ÇP 080	4 Monofaze Priz Çıkışlı 3 x 2,5 Kablolu	35 mt. 270,00
ÇP 081	4 Monofaze Priz Çıkışlı 3 x 2,5 Kablolu	50 mt. 375,00
ÇP 082	2 Mnf. 1 Trf. Priz Çıkışlı 3 x 2,5 Kablolu	20 mt. 198,00
ÇP 083	2 Mnf. 1 Trf. Priz Çıkışlı 4 x 1,5 Kablolu	25 mt. 191,00
ÇP 084	2 Mnf. 1 Trf. Priz Çıkışlı 4 x 1,5 Kablolu	35 mt. 250,00
ÇP 085	2 Mnf. 1 Trf. Priz Çıkışlı 4 x 1,5 Kablolu	50 mt. 330,00
ÇP 086	2 Mnf. 1 Trf. Priz Çıkışlı 4 x 1,5 Kablolu	15 mt. 191,00
ÇP 087	2 Mnf. 1 Trf. Priz Çıkışlı 4 x 2,5 Kablolu	20 mt. 243,00
ÇP 088	2 Mnf. 1 Trf. Priz Çıkışlı 4 x 2,5 Kablolu	25 mt. 278,00
ÇP 089	2 Mnf. 1 Trf. Priz Çıkışlı 4 x 2,5 Kablolu	35 mt. 364,00
ÇP 090	4 Monofaze Priz Çıkışlı Kablosuz Küçük Boy	Boş 45,00
ÇP 091	4 Monofaze Priz Çıkışlı Kablosuz Büyük Boy	Boş 47,00
ÇP 092	2 Mnf. 1 Trf. Priz Çıkışlı Kablosuz Büyük Boy	Boş 50,00
ÇP 093	1 Mnf. 1 Trf. Priz Çıkışlı Kablosuz Büyük Boy	Boş 52,00



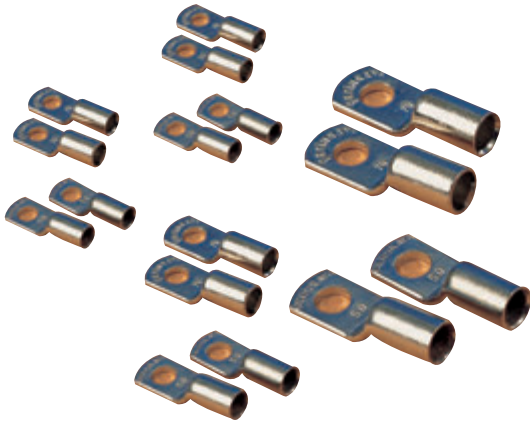

Kablo Pabuçları

Siparis Kodu	Ürün Özellikleri	Koli Adedi	Birim Fiyatı ₺
ÇP 4900	6 mm. Kablo Pabucu	1000	0,56
ÇP 4901	10 mm. Kablo Pabucu	800	0,60
ÇP 4902	16 mm. Kablo Pabucu	400	0,85
ÇP 4903	25 mm. Kablo Pabucu	250	1,30
ÇP 4904	35 mm. Kablo Pabucu	100	1,85
ÇP 4905	50 mm. Kablo Pabucu	100	2,73
ÇP 4906	70 mm. Kablo Pabucu	70	3,78
ÇP 4907	95 mm. Kablo Pabucu	70	4,83
ÇP 4908	120 mm. Kablo Pabucu	35	6,45
ÇP 4909	150 mm. Kablo Pabucu	25	10,27
ÇP 4910	185 mm. Kablo Pabucu	15	13,00
ÇP 4911	240 mm. Kablo Pabucu	15	16,00

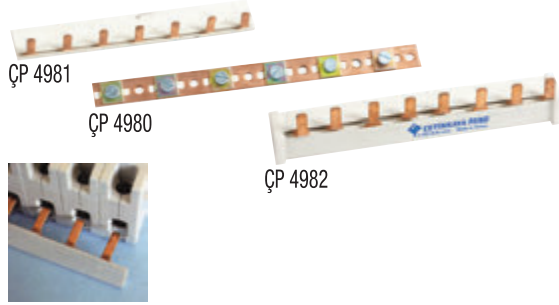

WL Otomat Baraları

Siparis Kodu	Ürün Özellikleri	Koli Adedi	Birim Fiyatı ₺
ÇP 4980	Nötr Topraklama Barası (31 Vidalı)	50	30,00
ÇP 4981	WL Otomat Barası (Monofaze) 1mt.	30	22,00
ÇP 4982	WL Otomat Barası (Trifaze3) 50 cm	24	26,00

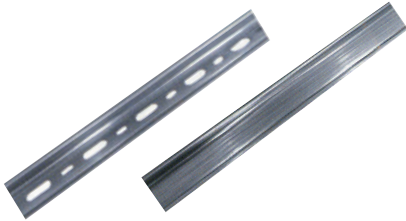

W Otomat ve Klemens Rayları (35x7,5)

Siparis Kodu	Ürün Özellikleri	Ambalaj Adedi	Birim Fiyatı ₺
ÇP 4983	Galvaniz Kap. Otomat Rayı Delikli 1mt	20	3,60
ÇP 4984	Galvaniz Kap. Otomat Rayı Delikli 2mt	20	7,20
ÇP 4985	Galvaniz Kap. Otomat Rayı Deliksiz 1mt	20	3,60
ÇP 4986	Galvaniz Kap. Otomat Rayı Deliksiz 2mt	20	6,70



W Otomat Ray Yükseltisi

Siparis Kodu	Ürün Özellikleri	Ambalaj Adedi	Birim Fiyatı ₺
ÇP 4987	Ray Yükseltisi Delikli 2 mt	50	1,60



Alüminyum Priz Blokları Boş

Sipariş Kodu	Ürün Ölçüleri EnxBoyxDerinlik(WxHxD)	Ürün Özellikleri	Birim Fiyatı ₺
ÇP 8000	75 x 195 x 45	4 Modül	17,00
ÇP 8001	75 x 243 x 45	6 Modül	19,00
ÇP 8002	75 x 285 x 45	8 Modül	24,00
ÇP 8003	75 x 330 x 45	10 Modül	29,00
ÇP 8004	75 x 370 x 45	12 Modül	32,00
ÇP 8005	75 x 420 x 45	14 Modül	43,00
ÇP 8006	75 x 465 x 45	16 Modül	46,00

- Özel sipariş yapılır.
- Üstüne telefon, uydu, internet açma-kapama düğmesi takılabilir.



Alüminyum Priz Blokları Boş

Sipariş Kodu	Ürün Ölçüleri EnxBoyxDerinlik(WxHxD)	Ürün Özellikleri	Birim Fiyatı ₺
ÇP 8007	55x195x50	4 Modül	22,00
ÇP 8008	55x243x50	6 Modül	24,00
ÇP 8009	55x285x50	8 Modül	29,00
ÇP 8010	55x330x50	10 Modül	34,00
ÇP 8011	55x370x50	12 Modül	37,00
ÇP 8012	55x420x50	14 Modül	48,00
ÇP 8013	55x465x50	16 Modül	51,00

- Özel sipariş yapılır.
- Üstüne telefon, uydu, internet açma-kapama düğmesi takılabilir.



ÇET 02



ÇET 01



ÇET 03

Alüminyum Prizler Montajlı

Sipariş Kodu	Ürün Özellikleri	Birim Fiyatı ₺
ÇET 01	Beyaz Topraklı Priz	6,00
ÇET 02	Siyah Topraklı Priz	6,00
ÇET 03	Kırmızı UPS Prizi	6,50



www.cetinkayapano.com



Þano İklimlendirme Ürünleri

PANO İKLİMLENDİRME ÇÖZÜMLERİ

PANO İKLİMLENDİRME ÜRÜNLERİ
ENDÜSTRİYEL HAVALANDIRMA SİSTEMLERİ
PANO SOĞUTMA SİSTEMLERİ
ISITMA / KONTROL / KORUMA





Giriş Çıkışları koy

Eski resim

Poliüretan Contalı Çatı/Pano Fanları

Sipariş Kodu	Ürün Özellikleri	Birim Fiyatı
FAN 28	Ø 190 ÇATI FANI • RADYAL • 600m ³ /h	83,00 \$
FAN 29	Ø 220 ÇATI FANI • RADYAL • 1200m ³ /h	95,00 \$
FAN 54	Ø 150 ÇATI FANI • COMPACT • 360m ³ /h	54,00 \$

**GÖVDE "KIRILMAZ"
VO ALEV İLETMEZ ABS
ÇATI veya YAN DUVARDA
UYGULANABİLİR.**

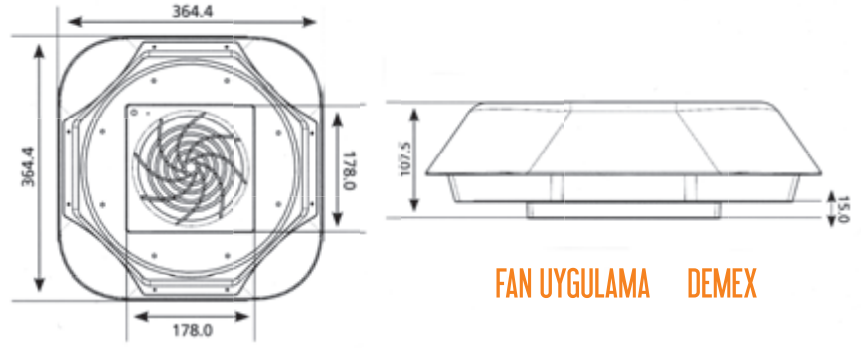

RAL 7035

99

Demex Geriye Dönük Geniş Kanatlı Radyal Fanlar - Centrifugal Fan



Demex Geriye Dönük Geniş Kanatlı Radyal Fanlar

Sipariş Kodu	Ürün Özellikleri	Koli Adedi	Birim Fiyatı
FAN 55	230VAC • 90W • 0.4A • 2500 PRM • 9.5 CFM m ³ /min	16	72,00 \$
FAN 56	230VAC • 130W • 0.57A • 2900 PRM • 15 CFM m ³ /min	8	84,00 \$
FAN 60	Ø 133	18	58,00 \$
FAN 61	Ø 175	18	63,00 \$
FAN 62	Ø 225	8	85,00 \$

* RADYAL FAN FİYATLARI KOLİ ADETLERİ İLE GEÇERLİDİR.



HAVA AKIŞ ŞEMASI

Salzer Empedans Korumalı

Sipariş Kodu	Teknik Parametreler	Birim Fiyatı
ÇF 106	105x105 • Salzer Fan 27 Uygulamalı • 40m³/h-35m³/h	13,00 \$



Salzer Empedans Korumalı

Sipariş Kodu	Teknik Parametreler	Birim Fiyatı
ÇF 152	150x150 • Salzer-Demex Fan 26 Uygulamalı • 170m³/h-150m³/h	17,00 \$
ÇF 153	150x150 • Salzer-Demex Fan 21 Uygulamalı • 160m³/h-135m³/h	15,00 \$



Salzer Empedans Korumalı

Sipariş Kodu	Teknik Parametreler	Birim Fiyatı
ÇF 251	250x250 • Taida Fan 04 Uygulamalı • 255m³/h-215m³/h	30,00 \$



Salzer Empedans Korumalı

Sipariş Kodu	Teknik Parametreler	Birim Fiyatı
ÇF 253	250x250 • Salzer Fan 24 Uygulamalı • 360m³/h-300m³/h	54,00 \$



Salzer Empedans Korumalı

Sipariş Kodu	Teknik Parametreler	Birim Fiyatı
ÇF 254	250x250 • Salzer Fan 19 Uygulamalı • 925m³/h-700m³/h	85,00 \$
ÇF 255	325x325 • Salzer Fan 20 Uygulamalı • 1860m³/h-1400m³/h	116,00 \$



Salzer Empedans Korumalı

Sipariş Kodu	Teknik Parametreler	Birim Fiyatı
ÇF 256	325x325 • Salzer Fan 34 Uygulamalı • 500m³/h-375m³/h	55,00 \$

- Güçlü Compact ve Radyal Fanlar Sayesinde Pano İçerisinde Optimum Hava Sirkülasyonu • Menfez RAL 7035 • Çalışma Sıcaklığı: -10 - +70°C

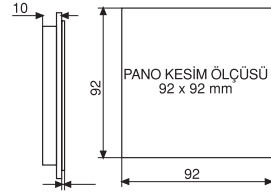
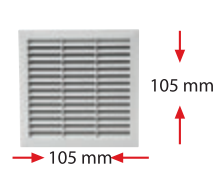

Filtreli Menfezler

Sipariş Kodu	Teknik Parametreler	Birim Fiyatı ₺
ÇF 105 G	105x105 Gri	4,50

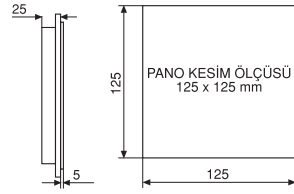
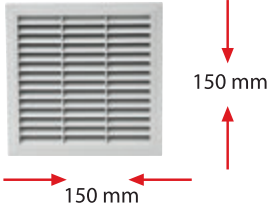

Filtreli Menfezler

Sipariş Kodu	Teknik Parametreler	Birim Fiyatı ₺
ÇF 150 G	150x150 Gri	5,00
ÇF 150 S	150x150 Siyah	6,00
ÇF 150 K	150x150 Kırmızı	7,00

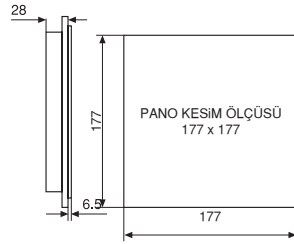
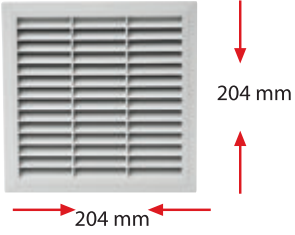

Filtreli Menfezler

Sipariş Kodu	Teknik Parametreler	Birim Fiyatı ₺
ÇF 204 G	204x204 Gri	32,00

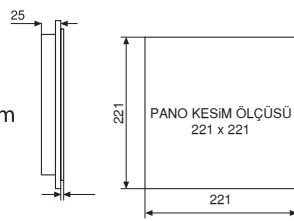
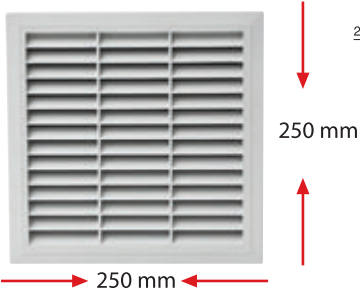

Filtreli Menfezler

Sipariş Kodu	Teknik Parametreler	Birim Fiyatı ₺
ÇF 250 G	250x250 Gri	18,00
ÇF 250 S	250x250 Siyah	25,00
ÇF 250 K	250x250 Kırmızı	30,00
FAN 17	250x250 Davlumbaz	10,00

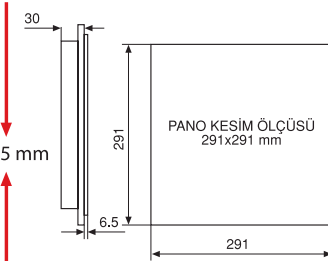

Filtreli Menfezler

Sipariş Kodu	Teknik Parametreler	Birim Fiyatı ₺
ÇF 325 G	325x325 Gri	35,00
FAN 77	325x325 Davlumbaz	12,00

- VO Alev İletmez ABS
- RAL 7035



Empedans Korumalı - PD 120 B/S-220

Sipariş Kodu	Özellik	Ölçüler	Teknik Parametreler	Birim Fiyatı
FAN 21	Sleeve Kablolu	120x120x38	230 VAC • 0.08A-19W • 0,14A-21W • 2700 PRM • 160 m³/h	8,20 \$
FAN 36	Sleeve Soketli	120x120x38	230 VAC • 0.08A-19W • 2700 PRM • 160 m³/h	8,20 \$
FAN 37	Sleeve Kablolu	120x120x25	230 VAC • 0.10A-17W • 2700 PRM • 160 m³/h	8,20 \$
FAN 43	Sleeve Kablolu	120x120x38	110 VAC • 0.14A-16W • 2700 PRM • 150 m³/h	8,50 \$



Empedans Korumalı - PD 120 B-220 • DMX-G12038 HA2 BL

Sipariş Kodu	Özellik	Ölçüler	Teknik Parametreler	Birim Fiyatı
FAN 26	Rulmanlı Ball Kablolu/Soketli	120x120x38	230 VAC • 0.14A-21W • 2900 PRM • 170 m³/h	10,00 \$



Empedans Korumalı - DMX-TG 12038 HA2 BL • DMX-TG 12038 HA2 BT

Sipariş Kodu	Özellik	Ölçüler	Teknik Parametreler	Birim Fiyatı
FAN 32	Rulmanlı Ball Kablolu/Soketli	120x120x38	230 VAC • 0.14A-22W • 3000 PRM • 180 m³/h	20,00 \$

Empedans Korumalı - PD 80S-220 • PD 90S-220

Sipariş Kodu	Özellik	Ölçüler	Teknik Parametreler	Birim Fiyatı
FAN 27	Sleeve Kablolu	80x80x25/38	230 VAC • 0.07A-12W • 2800 PRM • 40 m³/h	8,20 \$
FAN 42	Sleeve Kablolu	90x90x25/38	230 VAC • 0.09A-12W • 2800 PRM • 55 m³/h	8,30 \$



Empedans Korumalı - PD 160M

Sipariş Kodu	Özellik	Ölçüler	Teknik Parametreler	Birim Fiyatı
FAN 24	Rulmanlı Ball	162x150x55	230 VAC • 0.27A-44W • 3100 PRM • 360 m³/h	47,00 \$



Empedans Korumalı - PD 157B-220 • PD 157B-110

Sipariş Kodu	Özellik	Ölçüler	Teknik Parametreler	Birim Fiyatı
FAN 33	Rulmanlı Ball	172x150x51	230 VAC • 0.18A-28W • 800 PRM • 330 m³/h	23,00 \$
FAN 44	Rulmanlı Ball	172x150x51	110 VAC • 0.38A-24W	24,00 \$





Empedans Korumalı - PD 225M-220

Sipariş Kodu	Özellik	Ölçüler	Teknik Parametreler	Birim Fiyatı
FAN 19	Rulmanlı Ball	225x225x80	230 VAC • 0.31A-72W • 2550 PRM • 925 m ³ /h • 1,5 mF capacitor	80,00 \$



Empedans Korumalı - PD 280M-220

Sipariş Kodu	Özellik	Ölçüler	Teknik Parametreler	Birim Fiyatı
FAN 20	Rulmanlı Ball	280x280x80	230 VAC • 0.52A-115W • 2650 PRM • 1860 m ³ /h • 3,0 mF capacitor	105,00 \$



Empedans Korumalı - PD 230B-220

Sipariş Kodu	Özellik	Ölçüler	Teknik Parametreler	Birim Fiyatı
FAN 34	Rulmanlı Ball	Ø 230x65	230 VAC • 0.25A-55W • 2500 PRM • 500 m ³ /h	46,00 \$



Empedans Korumalı - PD 220B-220

Sipariş Kodu	Özellik	Ölçüler	Teknik Parametreler	Birim Fiyatı
FAN 39	Rulmanlı Ball	Ø 220x60	230 VAC • 0.38A-60W • 2500 PRM • 485 m ³ /h	40,00 \$



Empedans Korumalı - PD 150B-24 • PD 150B-12

Sipariş Kodu	Özellik	Ölçüler	Teknik Parametreler	Birim Fiyatı
FAN 58	Rulmanlı Ball	172x150x51	24 VDC - 0.45A • 300 m ³ /h	37,00 \$
FAN 59	Rulmanlı Ball	172x150x51	12 VDC - 1.05A	37,00 \$



Empedans Korumalı - PD 122S-24 • PD 120S-24

Sipariş Kodu	Özellik	Ölçüler	Teknik Parametreler	Birim Fiyatı
FAN 38	Sleeve	120x120x25	24 VDC - 0.23A • 116 m ³ /h	8,30 \$
FAN 40	Sleeve	120x120x38	24 VDC - 0.40A • 160 m ³ /h	8,30 \$



Empedans Korumalı - PD 120S-12 • PD 120S-12

Sipariş Kodu	Özellik	Ölçüler	Teknik Parametreler	Birim Fiyatı
FAN 47	Sleeve	120x120x25	12 VDC - 0.33A • 110 m ³ /h	8,30 \$
FAN 48	Sleeve	120x120x38	12 VDC - 0.80A • 160 m ³ /h	8,30 \$



Empedans Korumalı - PD 120B-48

Sipariş Kodu	Özellik	Ölçüler	Teknik Parametreler	Birim Fiyatı
FAN 53	Rulmanlı Ball	120x120x38	48 VDC - 0.25A -12W • 200 m ³ /h	12,50 \$



Empedans Korumalı - PD 90 S-12 • PD 90 S-24

Sipariş Kodu	Özellik	Ölçüler	Teknik Parametreler	Birim Fiyatı
FAN 51	Sleeve	90x90x25	12 VDC • 64.16 CFM • 0.28A	3,25 \$
FAN 52	Sleeve	90x90x25	24 VDC • 64.16 CFM • 0.20A	3,25 \$



Empedans Korumalı - PD 80 S-12 • PD 80 S-24

Sipariş Kodu	Özellik	Ölçüler	Teknik Parametreler	Birim Fiyatı
FAN 46	Sleeve	80x80x25	12 VDC • 30.73 CFM • 0.28A	3,25 \$
FAN 35	Sleeve	80x80x25	24 VDC • 30.73 CFM • 0.18A	3,25 \$



Empedans Korumalı - PD 60 S-12 • PD 60 S-24

Sipariş Kodu	Özellik	Ölçüler	Teknik Parametreler	Birim Fiyatı
FAN 49	Sleeve	60x60x25	12 VDC • 23.39 CFM • 0.23A	3,25 \$
FAN 50	Sleeve	60x60x25	24 VDC • 23.39 CFM • 0.18A	3,25 \$



Endüstriyel Fanlar

Sipariş Kodu	Teknik Parametreler	Birim Fiyatı
FAN 01	120x120x25 Kablolu 220 VAC	4,75 \$
FAN 01	120x120x38 Kablolu 220 VAC	4,75 \$
FAN 02	120x120x38 Soketli 220 VAC	4,75 \$
FAN 11	120x120x25/38 Kablolu 12/24 VDC	5,00 \$
FAN 14	120x120x38 Kablolu 115 VAC	5,50 \$
FAN 22	120x120x38 Kablolu 48 VDC	6,00 \$
FAN 18	90x90x25/38 Kablolu 220 VAC	5,00 \$
FAN 12	90x90x25 Kablolu 12/24 VDC	2,00 \$
FAN 05	80x80x38 Kablolu 220 VAC	4,75 \$
FAN 07	80x80x25 Kablolu 220 VAC	4,75 \$
FAN 13	80x80x25 Kablolu 12/24 VDC	2,00 \$
FAN 09	60x60x20 Kablolu 12/24 VDC	2,00 \$
FAN 30	50x50x10 Kablolu 12/24 VDC	2,00 \$
FAN 23	40x40x10 Kablolu 12/24 VDC	2,00 \$



Endüstriyel Fanlar

Sipariş Kodu	Teknik Parametreler	Birim Fiyatı
FAN 04	172x150x51 220 VAC - 255 m³/h	14,00 \$
FAN 10	172x150x51 24 VDC	15,00 \$
FAN 31	172x150x51 115 VAC	15,00 \$



Endüstriyel Fanlar

Sipariş Kodu	Teknik Parametreler	Birim Fiyatı
FAN 16	Ø 220x60 220 VAC	21,00 \$

Metal Koruma Telleri

Sipariş Kodu	Teknik Parametreler	Birim Fiyatı
FAN 08	80x80	0,38 \$
FAN 25	90x90	0,40 \$
FAN 03	120x120	0,45 \$
FAN 06	170x150	0,75 \$
FAN 15	Ø 220 - 225x225 - Ø 230	2,00 \$
FAN 41	280x280	4,50 \$



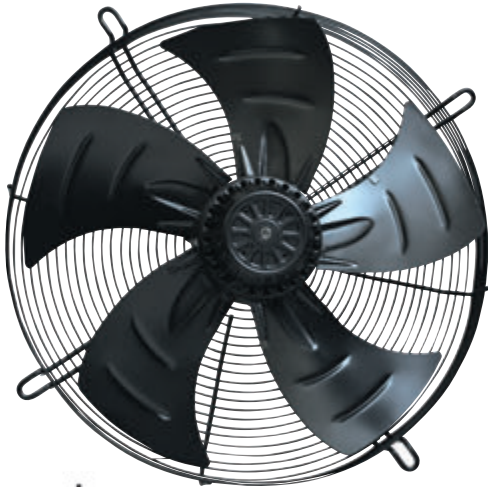

METAL KORUYUCULU AKSİYEL FAN
HAVA ÜFLEME YÖNÜ

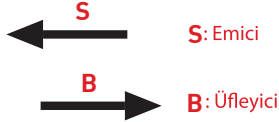

Yüksek Performans Fanları 220 VAC

Sipariş Kodu	Teknik Parametreler	Birim Fiyatı
EMİCİ		
FAN 63	Ø 250 DMX (S) 4E 250 Aksiyel Soğutma Fanı 65W•1530m ³ /h	46,00 \$
FAN 65	Ø 300 DMX (S) 4E 250 Aksiyel Soğutma Fanı 115W•1900m ³ /h	51,00 \$
FAN 67	Ø 350 DMX (S) 4E 250 Aksiyel Soğutma Fanı 190W•3550m ³ /h	69,00 \$
FAN 69	Ø 400 DMX (S) 4E 250 Aksiyel Soğutma Fanı 260W•4450m ³ /h	76,00 \$
FAN 71	Ø 450 DMX (S) 4E 250 Aksiyel Soğutma Fanı 360W•5800m ³ /h	83,00 \$
FAN 73	Ø 500 DMX (S) 4E 250 Aksiyel Soğutma Fanı 420W•6950m ³ /h	105,00 \$
FAN 75	Ø 550 DMX (S) 4E 250 Aksiyel Soğutma Fanı 550W•8500m ³ /h	130,00 \$
ÜFLEYİCİ		
FAN 64	Ø 250 DMX (B) 4E 250 Aksiyel Soğutma Fanı 65W•1530m ³ /h	46,00 \$
FAN 66	Ø 300 DMX (B) 4E 250 Aksiyel Soğutma Fanı 115W•1900m ³ /h	51,00 \$
FAN 68	Ø 350 DMX (B) 4E 250 Aksiyel Soğutma Fanı 190W•3550m ³ /h	69,00 \$
FAN 70	Ø 400 DMX (B) 4E 250 Aksiyel Soğutma Fanı 260W•4450m ³ /h	76,00 \$
FAN 72	Ø 450 DMX (B) 4E 250 Aksiyel Soğutma Fanı 360W•5800m ³ /h	83,00 \$
FAN 74	Ø 500 DMX (B) 4E 250 Aksiyel Soğutma Fanı 420W•6950m ³ /h	105,00 \$
FAN 76	Ø 550 DMX (B) 4E 250 Aksiyel Soğutma Fanı 550W•8500m ³ /h	130,00 \$

Turbo Fanlar

Demex Turbo Fanlar - Cross Flow (AC)

180 mm.



Tambur Ø 60

Sipariş Kodu	Teknik Parametreler	Birim Fiyatı
DMX-T180	150m ³ /h • 25W • 0.19A • 220-240 VAC • 1600 RPM	13,50 \$

240 mm.



Tambur Ø 60

Sipariş Kodu	Teknik Parametreler	Birim Fiyatı
DMX-T240	170m ³ /h • 27W • 0.22A • 220-240 VAC • 1800 RPM	15,50 \$

300 mm.



Tambur Ø 60

Sipariş Kodu	Teknik Parametreler	Birim Fiyatı
DMX-T300	230m ³ /h • 35W • 0.30A • 220-240 VAC • 1800 RPM	21,50 \$

- Gövdesi yüksek ısı uygulamaları için özel olarak ısıya dayanıklı yüksek kalite galvanize çelik sacdan, fanı alüminyumdan üretilmiştir.
- Dikey Buzdolapları
- Hava Perdeleri
- Fırınlar
- Doğalgaz sobaları
- El kurutma cihazları
- Zemin seviye ısıtıcıları
- Isıtma-Soğutma amaçlı bütün endüstriyel uygulamalarda kullanılır



Fan Termostatı

DMS 1141

Sipariş Kodu	: ÇTR 01M
Açıklama	: Isının artması durumunda ayarlayıcı termostat - Soğutma Termostatı
Boyutlar	: 60x33x43 mm (YxGxD)
Isı Ayar Sahası	: 0-60°C
Kontak	: INO
Koruma sınıfı	: IP 30
Birim Fiyat	: 4,50 \$



TR TYP DMO 1140 INC
TR TYP DMS 1141 INO



Isıtıcı Termostatı

DMO 1140

Sipariş Kodu	: ÇTR 02K
Açıklama	: Isının düşmesi durumunda ayarlayıcı termostat - Isıtma Tersmostatı
Boyutlar	: 60x33x43 mm (YxGxD)
Isı Ayar Sahası	: 0-60°C
Kontak	: INC
Koruma sınıfı	: IP 30
Birim Fiyat	: 4,50 \$



TR TYP DMO 1140 INC
TR TYP DMS 1141 INO



Dual Termostat

ZR 011

Sipariş Kodu	: ÇTR 05 MK
Açıklama	: Fan+Isıtıcı termostat
Boyutlar	: 67x50x46 mm (YxGxD)
Isı Ayar Sahası	: 0-60°C
Kontak	: INO + INC
Koruma sınıfı	: IP 30
Birim Fiyat	: 10,00 \$



Hassas Isı Termostatı

FZK 011

Sipariş Kodu	: ÇTR 06S	
Açıklama	: Hassas ısı termostatı	Fan veya Isıtıcı için
Boyutlar	: 67x50x38 mm (YxGxD)	
Isı Ayar Sahası	: 0-60°C	
Kontak	: CHANGE-OVER	
Koruma sınıfı	: IP 30	
Birim Fiyat	: 9,00 \$	



Hıgro Termostat

MFR 012

Sipariş Kodu	: ÇTR 03 H
Açıklama	: Nem Ölçer
Boyutlar	: 67x50x41 mm (YxGxD)
Isı Ayar Sahası	: 10-95 %RH
Kontak	: ICO - CHANGE-OVER
Koruma sınıfı	: IP 30
Birim Fiyat	: 36,00 \$



Oda Termostatı (Kabinet)

DMX 7000

Sipariş Kodu	: ÇTR 04 R
Açıklama	: 10A (3A) 250 VAC
Boyutlar	: 75x75x30 mm (YxGxD)
Birim Fiyat	: 8,00 \$

- Geniş Ayar Sahası • Küçük Boyutlar • Yüksek Açma Kapama Kapasitesi • Uzun Ömürlü Kontaklar • Kolay Montaj (raya takılabilme özelliği) • Çalışma Sıcaklığı: -25 -+80°C

FANSIZ ISITICILAR

PANOLARIN SOĞUK ORTAMLARDA DONMASINI ve RUTUBET OLUŞMASINI ENGELLEYEREK ELEKTRİK ve ELEKTRONİK EKİPMANLARININ SAĞLIKLI ve RANDIMANLI ÇALIŞMASINI SAĞLARLAR.

- Kablolü ve klemensli modeller
- Fanlı modeller
- Otomat rayına takılabilme özelliği
- Gövde: eloksallı alüminyum profil
- Çalışma sıcaklığı -40 / +70°C
- Uygulama: En iyi verim için dikey pozisyon
- PTC ısıtıcı

ISITMA KAPASİTESİ	ÇALIŞMA GERİLİMİ	BİRİM FİYATI
DMX 30 W	110 - 250 VAC	24,00 \$
DMX 55 W	110 - 250 VAC	33,00 \$
DMX 75 W	110 - 250 VAC	42,00 \$
DMX 100 W	110 - 250 VAC	47,00 \$
DMX 150 W	110 - 250 VAC	49,00 \$



FANLI ISITICILAR

- Çalışma sıcaklığı -45 / +70°C



250 W FANLI ISITICI
DMX 250F

400 W FANLI ISITICI
DMX 400F

ISITMA KAPASİTESİ	ÇALIŞMA GERİLİMİ	BİRİM FİYATI
DMX 250 W FANLI	220 - 240 VAC	105,00 \$
DMX 400 W FANLI	220 - 240 VAC	120,00 \$
DMX 780-1240 W FANLI	220 - 240 VAC	220,00 \$

Ölçü Tablosu

Güç (W)	En	Boy	Derinlik
30 W	25	85	57
55 W	70	125	57
75 W	70	185	57
100 W	70	185	57
150 W	70	265	57
250 WF	100	182	88
500 WF	100	223	88

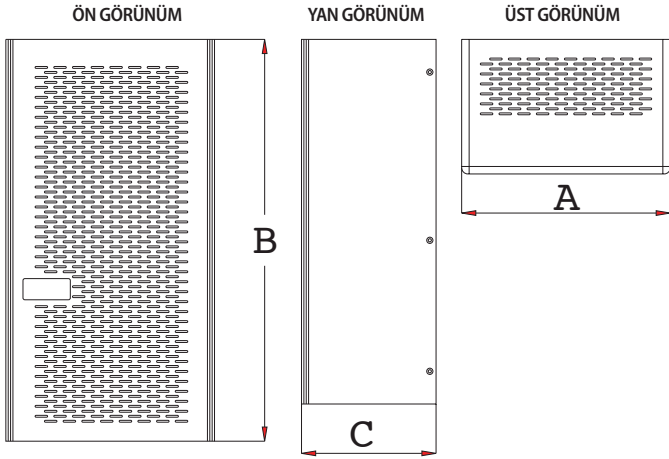

Genel Özellikler

- Kapı ve Yana Monteli Tip Gazlı Pano Klimaları
- ÇP Klima Ürünlerinde A Sınıfı (Enerji Tasarruflu) Komponentler kullanılmaktadır.
- İşletme içi ortam havasıyla herhangi bir bağlantısı yoktur, sadece pano içi havayı sirküle ettiği için kirlenme olmaz ve kapasite kaybı yaşanmaz, yoğuşma oluşumunu da engeller.
- Tüm ürünler dijital termostat kontrollüdür. (35°C ayarlı)
- Soğutucu gaz olarak çevreci ve ozon dostu R134a kullanılmaktadır.
- Kolay Kurulum ve devreye alma özelliği.
- Ön kapağın kolayca sökülüp takılabilir özellikte olması bakım ve temizlikte avantaj sağlar.

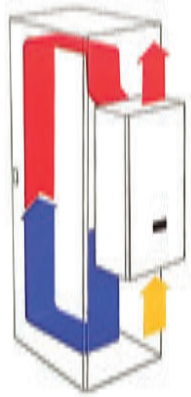

Teknik Özellikler

Özellikler	Birim	ÇK 500	ÇK 750	ÇK 1000	ÇK 1500	ÇK 2000
Soğutma Kapasitesi	EN814 A35A35	500W	750W	1000W	1500W	2000W
Soğutma Kapasitesi	EN814 A35A35	400W	600W	800W	1200W	1600W
Besleme	V/Hz	1 Faz 230V 50/60 Hz				
Ölçüler GxYxD	mm	335x545x216	335x645x216	335x645x216	435x800x256	435x1000x256
Maximum Akım	A	2.65/2.75	2.65/2.75	3.5/3.6	4.5/4.6	6
Gecikmeli Sigorta	A	6	6	10	10	16
Soğutucu Gaz Tipi	-	R134a				
Çalışma Isısı	°C	+20/+55				
Isı Kontrol Cihazı	-	Dijital termostat fabrika ayarı 35°C				
Kompresör Tipi	-	Hermetik				
Gürültü Seviyesi	dB(A)	53	56	62	65	70
Elektriksel Bağlantı	-	3 kutup fiş klemens				
Koruma Sınıfı	-	Enclosure inside IP54, Ambient inside IP34				
Ağırlık	kg	23	25	28	40	45
Renk	-	RAL 7035, (INOX istek üzerine)				
Uygunluk	-	-				
Açıklama		DIN 3168 L35L35 500W L35L50 400W	DIN 3168 L35L35 750W L35L50 600W	DIN 3168 L35L35 1000W L35L50 800W	DIN 3168 L35L35 1500W L35L50 1200W	DIN 3168 L35L35 2000W L35L50 1600W
Fiyat	EURO	950,00	1.100,00	1.300,00	1.450,00	1.950,00

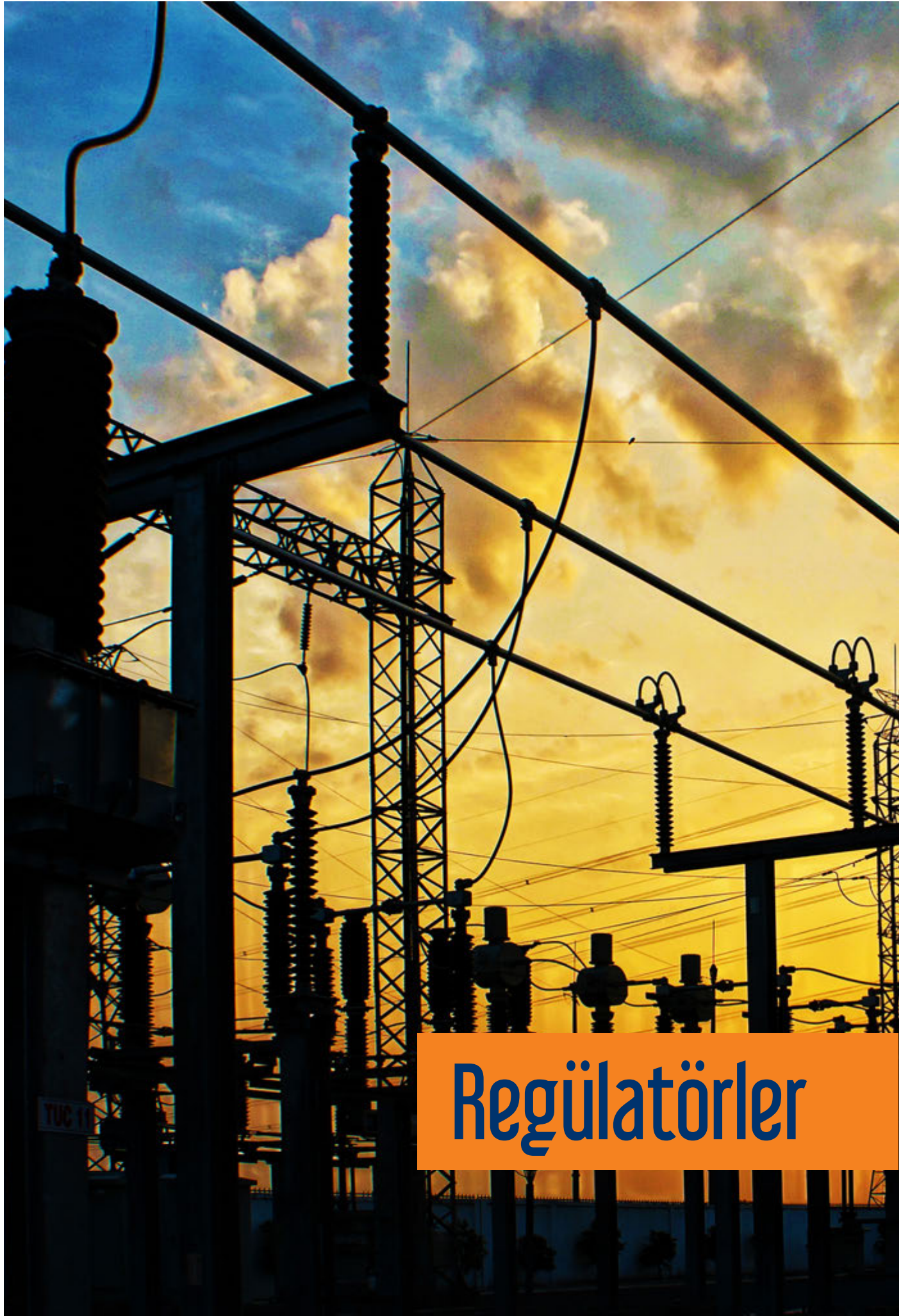

Regülatörler



Bakır Sargılı Monofaze Mikro İşlemcili Voltaj Regülatörü

Giriş Voltajı: 150/250V Çıkış Voltajı: 220V

Sipariş Kodu	Gücü KVA	Birim Fiyatı ₺	Koruma Ünitesi ₺
ÇR 2100	1 KVA	1.070,00	140,00
ÇR 2101	2 KVA	1.150,00	180,00
ÇR 2102	3,5 KVA	1.200,00	220,00
ÇR 2103	5 KVA	1.470,00	285,00
ÇR 2104	7,5 KVA	1.700,00	300,00
ÇR 2105	10 KVA	1.940,00	370,00
ÇR 2106	15 KVA	2.340,00	440,00
ÇR 2107	20 KVA	4.350,00	590,00
ÇR 2108	25 KVA	4.600,00	610,00
ÇR 2109	30 KVA	5.480,00	975,00
ÇR 2110	40 KVA	6.900,00	1.210,00
ÇR 2111	50 KVA	7.650,00	1.415,00

Bakır Sargılı Trifaze Mikro İşlemcili Voltaj Regülatörü

Giriş Voltajı: 275/450V Çıkış Voltajı: 380V

Sipariş Kodu	Gücü KVA	Birim Fiyatı ₺	Koruma Ünitesi ₺
ÇR 2125	3 KVA	3.840,00	385,00
ÇR 2126	6 KVA	3.840,00	385,00
ÇR 2127	10,5 KVA	4.175,00	535,00
ÇR 2128	15 KVA	4.840,00	570,00
ÇR 2129	22,5 KVA	5.510,00	640,00
ÇR 2130	30 KVA	6.600,00	750,00
ÇR 2131	45 KVA	7.520,00	975,00
ÇR 2132	60 KVA	12.200,00	1.065,00
ÇR 2133	75 KVA	12.850,00	1.320,00
ÇR 2134	100 KVA	15.875,00	1.800,00
ÇR 2135	120 KVA	19.400,00	2.400,00
ÇR 2136	150 KVA	21.100,00	2.750,00
ÇR 2137	200 KVA	28.600,00	3.675,00
ÇR 2138	250 KVA	33.850,00	4.050,00
ÇR 2139	300 KVA	37.500,00	4.410,00
ÇR 2140	400 KVA	⌘	⌘
ÇR 2141	500 KVA	⌘	⌘
ÇR 2142	600 KVA	⌘	⌘
ÇR 2143	800 KVA	⌘	⌘
ÇR 2144	1000 KVA	⌘	⌘
ÇR 2145	1250 KVA	⌘	⌘
ÇR 2146	1600 KVA	⌘	⌘
ÇR 2147	2000 KVA	⌘	⌘
ÇR 2148	2500 KVA	⌘	⌘
ÇR 2149	3250 KVA	⌘	⌘





Bakır Sargı Monofaze Mikro İşlemcili Voltaj Regülatörü

Giriş Voltajı: 120/230V Çıkış Voltajı: 220V

Siparis Kodu	Gücü KVA	Birim Fiyatı ₺	Koruma Ünitesi ₺
ÇR 2175	1 KVA	1.220,00	180,00
ÇR 2176	2 KVA	1.270,00	220,00
ÇR 2177	3,5 KVA	1.550,00	280,00
ÇR 2178	5 KVA	1.785,00	300,00
ÇR 2179	7,5 KVA	2.040,00	365,00
ÇR 2180	10 KVA	2.455,00	440,00
ÇR 2181	15 KVA	4.575,00	590,00
ÇR 2182	20 KVA	4.840,00	610,00
ÇR 2183	25 KVA	5.760,00	970,00
ÇR 2184	30 KVA	7.240,00	1.220,00
ÇR 2185	40 KVA	8.015,00	1.420,00
ÇR 2186	50 KVA	10.000,00	1.760,00



Bakır Sargı Trifaze Mikro İşlemcili Voltaj Regülatörü

Giriş Voltajı: 210/400V Çıkış Voltajı: 380V

Siparis Kodu	Gücü KVA	Birim Fiyatı ₺	Koruma Ünitesi ₺
ÇR 2201	3 KVA	4.340,00	530,00
ÇR 2202	6 KVA	4.340,00	530,00
ÇR 2203	10,5 KVA	5.000,00	570,00
ÇR 2204	15 KVA	5.600,00	640,00
ÇR 2205	22,5 KVA	6.840,00	750,00
ÇR 2206	30 KVA	7.840,00	970,00
ÇR 2207	45 KVA	12.670,00	1.065,00
ÇR 2208	60 KVA	13.500,00	1.320,00
ÇR 2209	75 KVA	16.670,00	1.800,00
ÇR 2210	100 KVA	20.350,00	2.385,00
ÇR 2211	120 KVA	22.180,00	2.750,00
ÇR 2212	150 KVA	30.370,00	3.670,00
ÇR 2213	200 KVA	35.570,00	4.040,00
ÇR 2214	250 KVA	39.350,00	4.400,00
ÇR 2215	300 KVA	52.700,00	8.350,00
ÇR 2216	400 KVA	ⓓ	ⓓ
ÇR 2217	500 KVA	ⓓ	ⓓ
ÇR 2218	600 KVA	ⓓ	ⓓ
ÇR 2219	800 KVA	ⓓ	ⓓ
ÇR 2220	1000 KVA	ⓓ	ⓓ
ÇR 2221	1250 KVA	ⓓ	ⓓ
ÇR 2222	1600 KVA	ⓓ	ⓓ
ÇR 2223	2000 KVA	ⓓ	ⓓ
ÇR 2224	2500 KVA	ⓓ	ⓓ



Alüminyum Sargı Monafaze Mikro İşlemcili Voltaj Regülatörü

Giriş Voltajı: 150/250V Çıkış Voltajı: 220V

Sipariş Kodu	Gücü KVA	Birim Fiyatı ₺	Koruma Ünitesi ₺
ÇR 3100	1 KVA	885,00	140,00
ÇR 3101	2 KVA	935,00	180,00
ÇR 3102	3,5 KVA	1.000,00	220,00
ÇR 3103	5 KVA	1.220,00	285,00
ÇR 3104	7,5 KVA	1.370,00	300,00
ÇR 3105	10 KVA	1.620,00	370,00
ÇR 3106	15 KVA	1.940,00	440,00
ÇR 3107	20 KVA	3.540,00	590,00
ÇR 3108	25 KVA	3.800,00	610,00
ÇR 3109	30 KVA	4.510,00	975,00
ÇR 3110	40 KVA	5.730,00	1.210,00
ÇR 3111	50 KVA	6.350,00	1.415,00

Alüminyum Sargı Trifaze Mikro İşlemcili Voltaj Regülatörü

Giriş Voltajı: 275/450V Çıkış Voltajı: 380V

Sipariş Kodu	Gücü KVA	Birim Fiyatı ₺	Koruma Ünitesi ₺
ÇR 3125	3 KVA	3.510,00	385,00
ÇR 3126	6 KVA	3.510,00	385,00
ÇR 3127	10,5 KVA	3.840,00	535,00
ÇR 3128	15 KVA	4.175,00	570,00
ÇR 3129	22,5 KVA	4.600,00	640,00
ÇR 3130	30 KVA	5.500,00	750,00
ÇR 3131	45 KVA	6.500,00	975,00
ÇR 3132	60 KVA	9.850,00	1.065,00
ÇR 3133	75 KVA	10.500,00	1.320,00
ÇR 3134	100 KVA	12.850,00	1.800,00
ÇR 3135	120 KVA	15.850,00	2.400,00
ÇR 3136	150 KVA	17.550,00	2.750,00
ÇR 3137	200 KVA	24.850,00	3.675,00
ÇR 3138	250 KVA	29.000,00	4.050,00
ÇR 3139	300 KVA	32.500,00	4.410,00
ÇR 3140	400 KVA	⌘	⌘
ÇR 3141	500 KVA	⌘	⌘
ÇR 3142	600 KVA	⌘	⌘
ÇR 3143	800 KVA	⌘	⌘
ÇR 3144	1000 KVA	⌘	⌘
ÇR 3145	1250 KVA	⌘	⌘
ÇR 3146	1600 KVA	⌘	⌘
ÇR 3147	2000 KVA	⌘	⌘
ÇR 3148	2500 KVA	⌘	⌘
ÇR 3149	3250 KVA	⌘	⌘





Alüminyum Sargılı Monofaze Mikro İşlemcili Voltaj Regülatörü

Giriş Voltajı: 120/230V Çıkış Voltajı: 220V

Siparis Kodu	Gücü KVA	Birim Fiyatı ₺	Koruma Ünitesi ₺
ÇR 3175	1 KVA	1.170,00	180,00
ÇR 3176	2 KVA	1.200,00	220,00
ÇR 3177	3,5 KVA	1.270,00	280,00
ÇR 3178	5 KVA	1.450,00	300,00
ÇR 3179	7,5 KVA	1.700,00	365,00
ÇR 3180	10 KVA	2.040,00	440,00
ÇR 3181	15 KVA	3.725,00	590,00
ÇR 3182	20 KVA	4.000,00	610,00
ÇR 3183	25 KVA	4.725,00	970,00
ÇR 3184	30 KVA	6.000,00	1.220,00
ÇR 3185	40 KVA	6.670,00	1.420,00
ÇR 3186	50 KVA	8.350,00	1.760,00

Alüminyum Sargılı Trifaze Mikro İşlemcili Voltaj Regülatörü

Giriş Voltajı: 210/400V Çıkış Voltajı: 380V

Siparis Kodu	Gücü KVA	Birim Fiyatı ₺	Koruma Ünitesi ₺
ÇR 3201	3 KVA	4.000,00	530,00
ÇR 3202	6 KVA	4.000,00	530,00
ÇR 3203	10,5 KVA	4.350,00	570,00
ÇR 3204	15 KVA	4.670,00	640,00
ÇR 3205	22,5 KVA	5.740,00	750,00
ÇR 3206	30 KVA	6.740,00	970,00
ÇR 3207	45 KVA	10.350,00	1.065,00
ÇR 3208	60 KVA	11.000,00	1.320,00
ÇR 3209	75 KVA	13.350,00	1.800,00
ÇR 3210	100 KVA	16.600,00	2.385,00
ÇR 3211	120 KVA	18.350,00	2.750,00
ÇR 3212	150 KVA	25.000,00	3.670,00
ÇR 3213	200 KVA	30.400,00	4.040,00
ÇR 3214	250 KVA	33.700,00	4.400,00
ÇR 3215	300 KVA	46.200,00	8.350,00
	400 KVA	⌘	⌘
	500 KVA	⌘	⌘
	600 KVA	⌘	⌘
	800 KVA	⌘	⌘
	1000 KVA	⌘	⌘
	1250 KVA	⌘	⌘
	1600 KVA	⌘	⌘
	2000 KVA	⌘	⌘
	2500 KVA	⌘	⌘





Statik Regülatörler

Güç (KVA) 1/1 Faz	Giriş Gerilim Aralığı VAC	Çıkış Gerilim Aralığı VAC	Çalışma Akımı (A)	Birim Fiyatı ₺	
ÇRS 2102	3,5	(170-260) VAC	220VAC / +%3	16	1.750,00
ÇRS 2103	5	(170-260) VAC	220VAC / +%3	22	2.420,00
ÇRS 2104	7,5	(170-260) VAC	220VAC / +%3	35	3.025,00
ÇRS 2105	10	(170-260) VAC	220VAC / +%3	45	4.030,00
ÇRS 2106	15	(170-260) VAC	220VAC / +%3	68	5.240,00
ÇRS 2107	20	(170-260) VAC	220VAC / +%3	90	6.450,00
ÇRS 2108	30	(170-260) VAC	220VAC / +%3	135	9.070,00

Güç (KVA) 3/3 Faz	Giriş Gerilim Aralığı VAC	Çıkış Gerilim Aralığı VAC	Çalışma Akımı (A)	Birim Fiyatı ₺	
ÇRS 2130	30	(300-450) VAC	380VAC / +%3	45	9.860,00
ÇRS 2131	45	(300-450) VAC	380VAC / +%3	68	12.075,00
ÇRS 2132	60	(300-450) VAC	380VAC / +%3	90	18.110,00
ÇRS 2133	75	(300-450) VAC	380VAC / +%3	115	20.120,00
ÇRS 2134	100	(300-450) VAC	380VAC / +%3	150	28.170,00
ÇRS 2135	120	(300-450) VAC	380VAC / +%3	180	32.200,00
ÇRS 2136	150	(300-450) VAC	380VAC / +%3	225	40.250,00
ÇRS 2137	200	(300-450) VAC	380VAC / +%3		☎
ÇRS 2138	250	(300-450) VAC	380VAC / +%3		☎
ÇRS 2139	300	(300-450) VAC	380VAC / +%3		☎
ÇRS 2140	400	(300-450) VAC	380VAC / +%3		☎
ÇRS 2141	500	(300-450) VAC	380VAC / +%3		☎
ÇRS 2142	600	(300-450) VAC	380VAC / +%3		☎
ÇRS 2143	800	(300-450) VAC	380VAC / +%3		☎
ÇRS 2144	1000	(300-450) VAC	380VAC / +%3		☎
ÇRS 2145	1250	(300-450) VAC	380VAC / +%3		☎
ÇRS 2146	1600	(300-450) VAC	380VAC / +%3		☎
ÇRS 2147	2000	(300-450) VAC	380VAC / +%3		☎
ÇRS 2148	3000	(300-450) VAC	380VAC / +%3		☎

Opsiyonlar

Outdoor kabin (boyut değişiyor)

%2 Çıkış hassasiyeti

%3 Çıkış hassasiyeti 150-260VAC

%3 Çıkış hassasiyeti 130-260VAC

%3 Çıkış hassasiyeti 110-260VAC

%3 Çıkış hassasiyeti 90-260VAC

• Opsiyonlar için fiyat talep ediniz.





Metal Gövdeli Hassas Kombi Regülatörü

%3 Hassasiyet

Siparis Kodu	Gücü VA	Özellikler	Birim Fiyatı ₺
ÇR 2311	500 VA	Voltajı 105/270/220	201,00
ÇR 2310	1000 VA	Voltajı 105/270/220	250,00
ÇR 2312	1500 VA	Voltajı 105/270/220	345,00
ÇR 2313	1500K VA	Kondansatörlü 105/270/220 (Yoğuşmalı Kombiler için)	450,00

Plastik (ABS) Gövdeli Hassas Kombi Regülatörü

%3 Hassasiyet - ABS Yanmaz Plastik Gövdeli

Siparis Kodu	Gücü VA	Özellikler	Birim Fiyatı ₺
ÇR 2316	500 VA	Voltajı 105/270/220	184,00
ÇR 2317	1000 VA	Voltajı 105/270/220	227,00

İzoleli Transformatörler

220/12 - 220/15 - 220/24 V

Siparis Kodu	Gücü VA	Birim Fiyatı ₺
ÇR 2600	30 VA	57,00
ÇR 2601	50 VA	59,00
ÇR 2602	100 VA	71,50
ÇR 2603	150 VA	125,00
ÇR 2604	200 VA	150,00
ÇR 2605	250 VA	175,00
ÇR 2606	300 VA	180,00
ÇR 2607	400 VA	224,00
ÇR 2608	500 VA	230,00
ÇR 2609	600 VA	317,00
ÇR 2610	750 VA	362,50
ÇR 2611	1000 VA	441,00
ÇR 2612	1500 VA	628,00
ÇR 2613	2000 VA	738,00
ÇR 2614	2500 VA	783,00
ÇR 2615	3000 VA	906,50
ÇR 2616	4000 VA	1.323,50
ÇR 2617	5000 VA	1.533,50
ÇR 2618	6000 VA	1.654,00
ÇR 2619	7000 VA	1.805,50
ÇR 2620	8000 VA	1.980,00
ÇR 2621	10000 VA	2.240,00

İzoleli Transformatörler

220/12 - 220/15 - 220/24 V

Siparis Kodu	Gücü KVA	Birim Fiyatı ₺
ÇR 2332	30 VA	84,00
ÇR 2333	50 VA	86,00
ÇR 2334	75 VA	93,00
ÇR 2335	100 VA	98,00
ÇR 2336	150 VA	168,00
ÇR 2337	200 VA	189,00
ÇR 2338	250 VA	215,00



Alüminyum Sargılı Açık Tip Havuz Trafoları

Sipariş Kodu	Özellikler	Birim Fiyatı ₺
ÇR AN13300	220/13V 300VA HAVUZ TRAFOSU	103,00
ÇR AN13400	220/13V 400VA HAVUZ TRAFOSU	125,00
ÇR AN13600	220/13V 600VA HAVUZ TRAFOSU	166,00

Ekonomik Tip 300 VA Tip Havuz Trafoları

Sipariş Kodu	Özellikler	Birim Fiyatı ₺
ÇR ANP13300	220/13V 300VA POLYESTERLİ HAVUZ TRAFOSU	128,00
ÇR DET13300	300VA POLYESTERLİ HAVUZ TRAFOSU 220/13V 300VA	141,00

Bakır Sargılı Açık Tip Havuz Trafoları

Sipariş Kodu	Özellikler	Birim Fiyatı ₺
ÇR N13300	220/13V 300VA HAVUZ TRAFOSU	177,00
ÇR N13400	220/13V 400VA HAVUZ TRAFOSU	193,00
ÇR N13600	220/13V 600VA HAVUZ TRAFOSU	255,00

Bakır Sargılı Polyeşterli Havuz Trafoları

Sipariş Kodu	Özellikler	Birim Fiyatı ₺
ÇR NP13050	220/13V 50VA POLYESTERLİ HAVUZ TRAFOSU	72,00
ÇR NP13100	220/13V 100VA POLYESTERLİ HAVUZ TRAFOSU	105,00
ÇR NP13150	220/13V 150VA POLYESTERLİ HAVUZ TRAFOSU 220/13V	132,00
ÇR NP13300	POLYESTERLİ HAVUZ TRAFOSU	205,00
ÇR NP13400	220/13V 400VA POLYESTERLİ HAVUZ TRAFOSU 220/13V	222,00
ÇR NP13600	600VA POLYESTERLİ HAVUZ TRAFOSU	296,00

Alüminyum Sargılı Polyeşterli Havuz Trafoları

Sipariş Kodu	Özellikler	Birim Fiyatı ₺
ÇR ADET13300	220/13V 300VA POLYESTERLİ HAVUZ TRAFOSU	100,00
ÇR ANP13400	220/13V 400VA POLYESTERLİ HAVUZ TRAFOSU	152,00
ÇR ANP13600	220/13V 600VA POLYESTERLİ HAVUZ TRAFOSU	210,00

• Talep halinde farklı voltajlarda havuz trafosu imal edilir.



MİKRO KONTROLLÜ SİSTEM

- Risc Mikroişlemci Kontrol
- Frekanstan bağımsız True RMS Ölçüm
- Display ekran
- Şebeke ve Regülatörü aynı anda görme imkanı
- 200/Saniyelik Yüksek Ayar Hızı
- Ayarlanabilir Alt Düşük Toleransı (1V-10V arası)
- Ayarlanabilir Üst Düşük Toleransı (1V-10V arası)
- Geniş Gerilim Aralığı (120-230 V yada 150-250 V AC Faz Nötr Arası) Sipariş üzerine istenilen gerilim aralığında imalat yapılır
- Yüksek verim
- Ayarlanabilir Regülasyon Voltajı (Tuşlarla)
- Ayarlanabilir Tolerans (Tuşlarla)
- Ayarlanabilir Gerilim Alt ve Üst Seviye Koruma Noktaları
- Ayarlanabilir Koruma Devreye Girme ve Çıkma Zamanları
- Akustik Alarm Devresi (İsteğe göre yapılır.)
- Ön panelin karıştırılmaması için şifreli önlem



Servo Regülatörleri her fazın müstakil olduğundan faz kesilmelerinden etkilenmez. Sipariş üzerine daha güçlü özel regülatörler imal edilir. Regülatör ve transformatörler KVA ve VA olarak imal edildiklerinden dolayı regülatör takacağınız cihazın sarfiyatını KVA veya VA olarak hesaplayarak takınız, gerekirse bilgi için firmamızı arayınız. Cihazlarımızın randımanlı ve uzun ömürlü olması için gereklidir.

Monofaze Mikro İşlemcili Regülatörler

Güçü	Ürün Ölçüleri WxHxD	Ağırlık Kg
1 KVA	25x50x35	20
2 KVA	25x50x35	22
3,5 KVA	25x50x35	30
5 KVA	27x52x35	40
7,5 KVA	30x53x40	46
10 KVA	30x58x45	53
15 KVA	30x58x45	72
20 KVA	90x55x55	125
25 KVA	90x55x55	130
30 KVA	90x55x55	165
40 KVA	90x55x65	200
50 KVA	90x55x65	225

Trifaze Mikro İşlemcili Regülatörler

Güçü	Ürün Ölçüleri WxHxD	Ağırlık Kg
3 KVA	115x50x50	85
6 KVA	115x50x50	90
10,5 KVA	115x50x50	100
15 KVA	115x50x50	130
22,5 KVA	115x50x50	155
30 KVA	125x65x50	180
45 KVA	125x65x50	230
60 KVA	125x80x70	340
75 KVA	125x80x70	350
100 KVA	140x85x75	450
120 KVA	140x100x80	600
150 KVA	140x100x80	665
200 KVA	132x170x70	850
250 KVA	150x210x70	1000
300 KVA	120x206x70	1150
400 KVA	190x230x75	1500
500 KVA	190x230x75	2200
600 KVA	190x230x75	2400
800 KVA	170x345x116	4000
1000 KVA	170x345x116	4500



www.cetinkayapano.com

Çetinkaya Pano Sac Tablo ve Plastik San. ve Tic.

Merkez: Şair Ziya Paşa Caddesi No: 57/1 34420 Karaköy İstanbul
Tel: 0 212 245 22 12 - 243 48 60
Faks: 0 212 244 21 77
e-Posta: cetinkaya@cetinkayapano.com

Perpa: Perpa Ticaret Merkezi A Blok Kat 2 No: 9/30 Okmeydanı İstanbul
Tel: 0 212 320 03 51 - (3 Hat)

Fabrika: İstiklal mh. Piri reis cd. No:6 Kıraç Esenyurt İstanbul
Tel: 0212 689 5 689
Fax: 0212 689 5 699

Distribütörlüklerimiz

legrand®

GEWISS

E/NTES

bticino